

# Cajas Fuertes

y productos de seguridad



Código QR



## Catálogos BTV

**Siempre actualizados y a tu alcance**

Escanea el código QR para acceder a la versión digital de nuestros catálogos BTV, con todas las actualizaciones y las últimas novedades en productos. **¡Mantente al día con un solo clic!**

# Índice

## Herramientas de soporte

Pictogramas	6	Guía cómo elegir tu caja fuerte	7
Servicio Técnico BTV	6		

## Cajas fuertes de sobreponer

Sobreponer	8	Armeros	24
Conectadas e inteligentes	18	Formato mini	31
Con tambor	20		

## Cajas fuertes de empotrar

Empotrar	34
----------	----

## Cajas fuertes ignífugas

Ignífugas	48	Archivadores ignífugas	52
Armarios ignífugas	50		

## Cajas fuertes certificadas

Grado IV	56	Grado II	58
----------	----	----------	----

## Productos de seguridad

Candados	62	Espejo de seguridad	72
Guardallaves	66	Papelera de oficina	73
Portallaves	68	Cajas de caudales	74
Cajas de ocultación	71	Llaves en bruto	76
Huchas	71	Expositores	77

## Kuik Smart Lockers

Kuik Smart Lockers	78
--------------------	----

## Condiciones de venta

Condiciones de venta	82
----------------------	----

# Grupo BTV

## Fabricantes desde 1962

Grupo BTV es una empresa familiar de origen aragonés, con **más de seis décadas de trayectoria**. Nacimos fabricando buzones y, con el paso del tiempo, nos hemos consolidado como un referente en soluciones de **seguridad, equipamiento hotelero y sistemas inteligentes de almacenamiento**.

Nuestra **sede central** se encuentra en **La Puebla de Alfinden (Zaragoza)** y contamos también con **almacén en Islas Canarias**. Operamos a nivel internacional a través de filiales en **Jiaxing (China), Cancun (Mexico), Punta Cana (República Dominicana) y UK**, reforzando así nuestro compromiso con la calidad y la excelencia.

### Propósito

Contribuir a que tu mundo sea más seguro.

### Misión

Ser reconocidos por la fiabilidad, innovación y sostenibilidad de nuestras soluciones.

### Visión

Ofrecer soluciones innovadoras, tecnológicas y fiables que garanticen tranquilidad y comodidad en la custodia de pertenencias.



Grupo BTV se define por tres pilares fundamentales:

1. **Fiabilidad y seguridad:** Cumplimos lo que prometemos.
2. **Compromiso y cercanía:** Construimos relaciones sólidas y honestas con clientes, colaboradores, proveedores y la sociedad en general.
3. **Colaboración e innovación:** Somos una organización abierta a nuevas ideas, valiente en sus propuestas y dispuesta a evolucionar.

La **calidad, la experiencia y la innovación** son los pilares que nos han permitido ganar la confianza de **más de 6,500 clientes en Europa, Asia y América**.

# Ejes estratégicos

Nuestra estrategia de crecimiento se articula en torno a tres ejes fundamentales:

- 1** Impulso del talento y la cultura corporativa
- 2** Mejora continua a través de la digitalización y la innovación tecnológica
- 3** Desarrollo Comercial y consolidación de alianzas estratégicas



# Líneas de negocio





Soluciones dirigidas a ferretería y bricolaje: cajas fuertes, buzones y productos de seguridad para viviendas y comunidades.





Equipamiento hotelero premium, basado en materiales de alta calidad y pensado para entornos profesionales exigentes.





Soluciones de taquillas y consignas inteligentes para múltiples sectores comerciales, diseñadas para ofrecer un alto nivel de seguridad.

# Certificaciones



# Servicio técnico BTV

Estamos comprometidos con brindarte apoyo técnico siempre que lo necesites. Contamos con técnicos especializados que te ofrecerán soluciones personalizadas en cualquier lugar de la península ibérica, las islas Canarias y Baleares, así como en el norte de África.

Para encontrar el servicio técnico más cercano escanea el código QR o visita nuestra página web [btv.es/es/asistencia-tecnica](http://btv.es/es/asistencia-tecnica)

Nuestros técnicos cuentan con experiencia y formación especializada para garantizar que tus buzones y productos para la comunidad funcionen en condiciones óptimas.

Código QR



## Pictogramas

### Cerraduras



Cerradura de gorjas



Cerradura de puntos



Cerradura de serreta



Cerradura de seguridad de estrella



Cerradura de emergencia o desbloqueo



Cerradura motorizada

### Bulones



Bulones a un lado



Bulones en tres lados



Bulones dobles en tres lados



Bulones en cuatro lados

### Apertura



Teclado electrónico



Pomo de apertura



Maneta de apertura



Huella dactilar



Iluminación interior



Ranura antipesca



Auditoría de eventos



Conectividad WiFi



Resistente al fuego

# Cómo elegir tu caja fuerte

1

## Tipo de instalación

Cajas fuertes de sobreponer o empotrar



La caja se coloca sobre una superficie sólida, como el suelo o un mueble.

Pág. 8

SOBREPONER



La caja se instala dentro de una pared o suelo, quedando oculta.

Pág. 34

EMPOTRAR

2

## Nivel de resistencia

Seguridad doméstica, profesional, certificadas e ignífugas



SEGURIDAD DOMÉSTICA

Adecuadas para proteger objetos de valor en el entorno doméstico, como joyas o documentos.



SEGURIDAD PROFESIONAL

Ofrecen una protección más robusta contra robos, con materiales más resistentes y cerraduras más avanzadas.



DOBLE PARED Y CERTIFICADAS

Certificadas según estándares de seguridad reconocidos, garantizando un nivel superior de protección contra robos.



IGNÍFUGAS

Específicamente diseñadas para resistir incendios durante entre 30 a 60 minutos.

3

## Sistema de cerradura

Mecánicos (modelos K o L) o electrónicos (modelos E)



MECÁNICOS

Las cerraduras mecánicas, como las de llave de puntos o gorgjas, ofrecen una seguridad confiable y no dependen de la electricidad.



ELECTRÓNICOS

Las cerraduras electrónicas proporcionan comodidad y opciones de personalización, permitiendo el uso de códigos PIN o sistemas biométricos.

# Cajas fuertes de sobreponer

Fáciles de instalar, protección segura para el hogar o negocio.





## Cartago

Págs. 10-11



## Decora

Págs. 26-27



## Cuarzo

Págs. 12-13



## Perla

Pág. 28



## Ópalo

Págs. 14-15



## Vision

Pág. 29



## Jade

Págs. 16-17



## Alpha

Pág. 30



## Gamma

Págs. 18-19



NOVEDAD

## Ena

Pág. 31



## Depot

Págs. 20-21



## Minibank

Pág. 32



NOVEDAD

## Roma

Págs. 22-23



## Mini Vault

Pág. 33



## Defender

Págs. 24-25

# Cartago



Caja fuerte de sobreponer



GRADO I  
CERTIFICADO  
POR BTB



CERRADURA DE  
GORJAS



TECLADO  
ELECTRÓNICO



BULONES EN  
3 LADOS



MANETA DE  
APERTURA



DESBLOQUEO  
POR HUELLA

## Seguridad avanzada con apertura biométrica.

Caja fuerte de sobreponer con **cerradura electrónica de Grado I** que incorpora **apertura por huella dactilar, código de usuario y llave**. Diseñada para ofrecer un alto nivel de protección y un uso cómodo en **entornos profesionales y residenciales**, combina un cuerpo robusto con funciones avanzadas de control y bloqueo automático.

Espesor puerta	Espesor cuerpo	Blindaje cuerpo	Bulones	Color	Orificios anclaje	Apertura puerta
10 mm de lámina de acero	40 mm	Hormigón de alta resistencia	5 a 6 x Ø25 mm a 3 lados	RAL 7001 Gris plata	2 pared 1 suelo Ø22 mm	180°

Protección robusta con sistemas de control avanzados.

Admite hasta 13 huellas, códigos y usuarios.

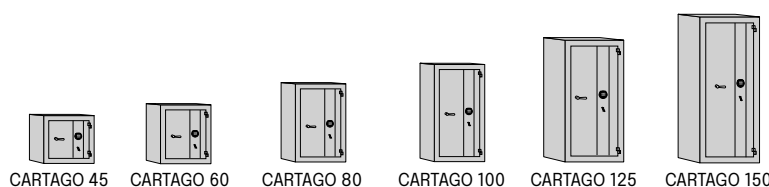

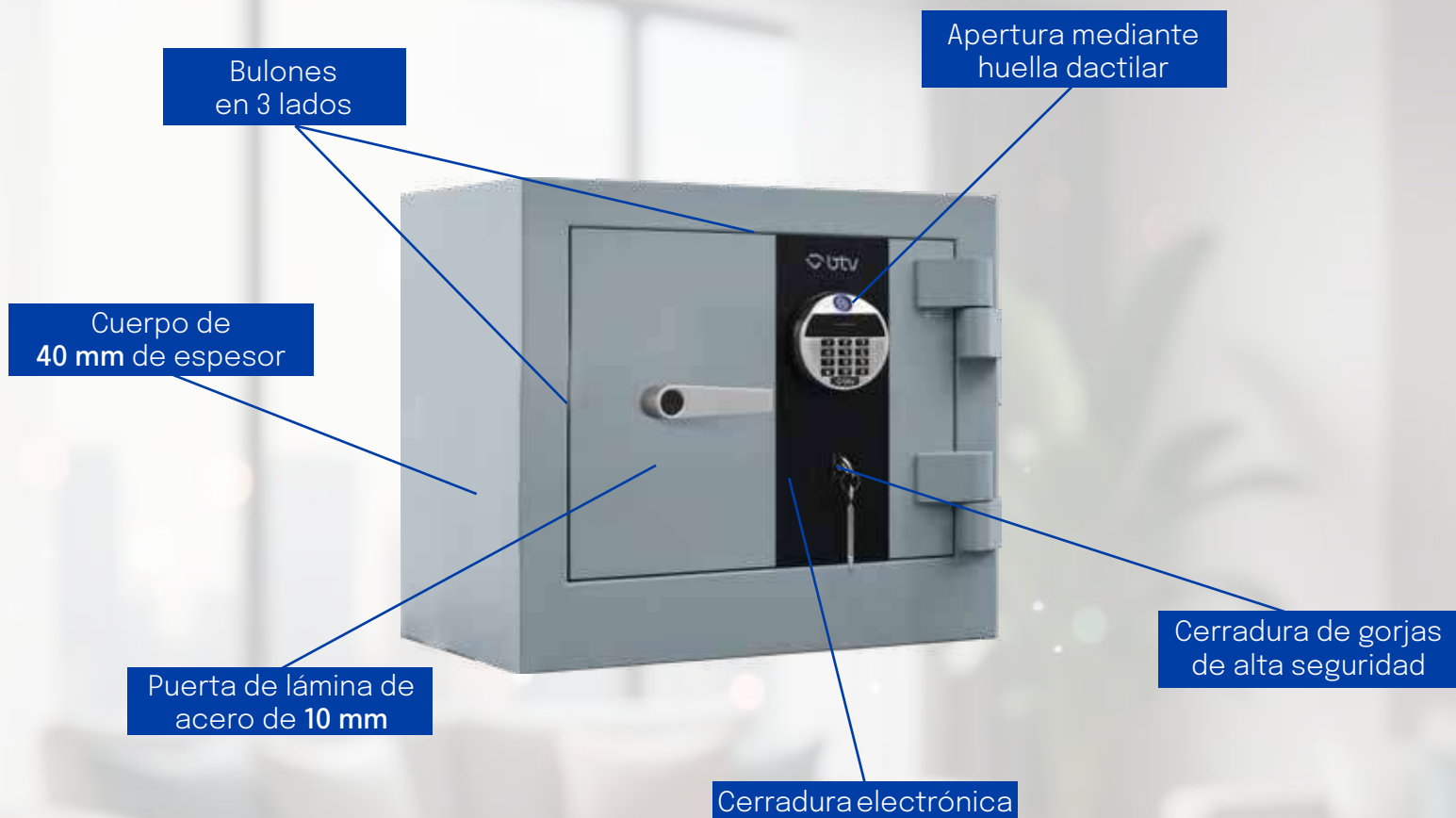

Cartago 45 E

Triple seguridad	Cerradura de gorjas de alta seguridad	Retardo de apertura programable	Bloqueo automático
acceso mediante huella dactilar, código de usuario y llave	certificada VdS Clase 1 y EN 1300, sin llave de emergencia	configurable hasta 99 minutos con ventana de apertura	tras 4 intentos fallidos de código

Modelo	Cód.	Dimensiones (Al x An x F)		Embalaje			EAN 8421461	PVP (€)	
45 E	10157	EXTERIOR	450 x 520 x 440	INTERIOR	370 x 440 x 330	1 133 48	580 x 715 x 600	101570	1.550,00
60 E	10151	EXTERIOR	600 x 520 x 440	INTERIOR	520 x 440 x 330	2 160 75	720 x 715 x 600	101518	1.742,00
80 E	10152	EXTERIOR	800 x 520 x 440	INTERIOR	720 x 440 x 330	3 210 105	920 x 720 x 600	101525	2.075,00
100 E	10153	EXTERIOR	1000 x 520 x 440	INTERIOR	920 x 440 x 330	4 260 133	1140 x 720 x 600	101532	2.280,00
125 E	10154	EXTERIOR	1250 x 620 x 540	INTERIOR	1170 x 540 x 430	4 380 271	1400 x 720 x 730	101549	2.635,00
150 E	10155	EXTERIOR	1500 x 620 x 540	INTERIOR	1420 x 540 x 430	5 450 330	1630 x 720 x 730	101556	2.995,00

**OPCIONES**

Peana * modelos 45 a 100	03071	Alto 300 mm		300 x 520 x 420	030719	157,00
--------------------------------	-------	-------------	---	-----------------	--------	--------

\* Hasta fin de existencias.

# Cuarzo



5 años de GARANTÍA

Caja fuerte de sobreponer



¿Cómo funciona?



CERRADURA DE GORJAS



TECLADO ELECTRÓNICO



BULONES EN 3 LADOS



ILUMINACIÓN INTERIOR



CERRADURA DE EMERGENCIA



RANURA ANTIPESCA

## Protección avanzada con control electrónico.

La serie Cuarzo combina un diseño renovado con un **sistema de cierre de alta seguridad**, gracias a su **cerradura electrónica** y su **cerradura de gorjas con llave de desbloqueo**. Con bulones en tres lados, **retardo de apertura programable** y alimentación USB-C para emergencias, ofrece una protección fiable y cómoda para hogar u oficina.

Espesor puerta	Espesor cuerpo	Bulones	Color	Dimensiones ranura	Orificios anclaje	Iluminación interior
12 mm	8 mm	6 a 8 x Ø25 mm a 3 lados	RAL 7047 Gris tele 4, texturizado	150 x 16 mm	3 pared 3 suelo Ø12 mm	LEDs bajo consumo

Protección adicional mediante placa antitaladro de acero al manganeso en zona de cerradura.



CZ E-40



CZ E-55



CZ E-70







CZ E-70 RA



Cuarzo E-40

Cerradura de gorjas de alta seguridad	Cerradura electrónica	Teclado digital	Retardo de apertura programable	4 pilas AA de 1,5V
con llave adicional de desbloqueo (requiere llave para abrir)	con código de 2 a 15 dígitos, con código de usuario y código de emergencia	con display luminoso	entre 1 y 99 minutos	con aviso de pilas bajas y toma de alimentación externa USB-C para emergencias

Modelo	Cód.	Dimensiones (Al x An x F)					Embalaje	EAN 8421461	PVP (€)		
 											
CZ E-40	14301	EXTERIOR	400 x 400 x 350	INTERIOR	380 x 384 x 285	1	62	41,6	530 x 490 x 500	143013	824,00
CZ E-55	14302	EXTERIOR	550 x 400 x 350	INTERIOR	530 x 384 x 285	2	80	58	670 x 490 x 500	143020	960,00
CZ E-70	14303	EXTERIOR	700 x 450 x 400	INTERIOR	680 x 434 x 335	3	113,5	99	880 x 490 x 550	143037	1.086,00
CZ E-70 RA	14313	EXTERIOR	740 x 450 x 400	INTERIOR	720 x 434 x 335	3	125,5	105	920 x 490 x 550	143136	1.128,00
<b>OPCIONES</b>											
Peana modelos 45 y 55	60060	Alto 150 mm				150 x 400 x 330		600608	110,00		
	60065	Alto 300 mm				300 x 400 x 330		600653	120,00		
Peana modelos 70 y 70 RA	60064	Alto 150 mm				150 x 450 x 380		600646	120,00		

# Ópalo

Caja fuerte de sobreponer



¿Cómo funciona?



CERRADURA DE GORJAS



TECLADO ELECTRÓNICO



BULONES EN 3 LADOS



ILUMINACIÓN INTERIOR



CERRADURA DE EMERGENCIA



RANURA ANTIPESCA

## Seguridad funcional con diseño contemporáneo.

Caja fuerte de sobreponer con **cerradura electrónica y sistema mecánico de emergencia**, pensada para un uso cómodo y seguro en entornos residenciales y profesionales. Su diseño actual, con **interior iluminado** y organización modular, se combina con funciones de control como **retardo de apertura y bloqueo automático**, ofreciendo una solución práctica y fiable para la custodia diaria.

Espesor puerta	Espesor cuerpo	Bulones	Color	Dimensiones ranura	Orificios anclaje	Iluminación interior
8 mm	6 mm	Ø25 mm x4 (40 y 40RA) x5 (55) x6 (70)	RAL 7021 Gris oscuro. Bandejas y tape RAL 5021 Azul agua	150 x 12 mm	4 pared 2 suelo Ø9 mm	LEDs bajo consumo



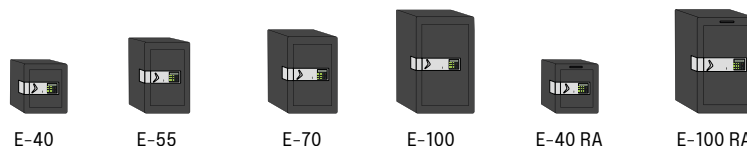

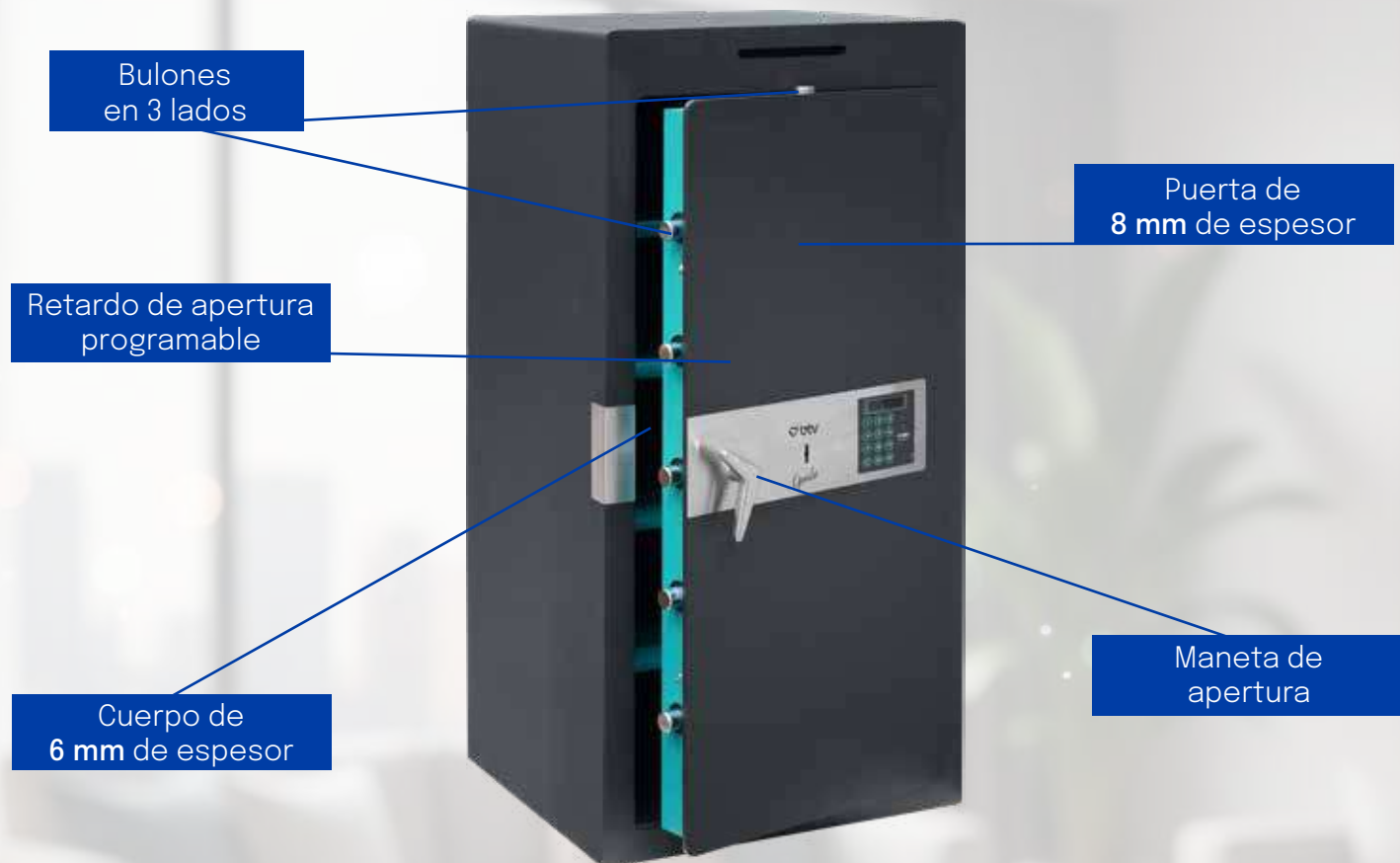
Teclado con display luminoso, maneta de apertura y alojamiento para bulones.





Ópalo E-100 RA

Cerradura de gorjas	Cerradura electrónica	Teclado digital	Retardo de apertura programable	4 pilas AA de 1,5V
con cerradura de emergencia de seguridad y maneta	con código de 3 a 15 dígitos, con código de emergencia de 8 dígitos	con display luminoso	entre 1 y 99 minutos	con aviso de pilas bajas y toma de alimentación externa USB tipo C para emergencias

Modelo	Cód.	Dimensiones (Al x An x F)		Embalaje			EAN 8421461	PVP (€)			
											
E-40	11670	EXTERIOR	400 x 400 x 350	INTERIOR	384 x 368 x 280	1	46	40	530 x 490 x 450	116703	471,00
E-55	11671	EXTERIOR	550 x 400 x 350	INTERIOR	538 x 368 x 280	2	60	55	680 x 490 x 450	116710	523,00
E-70	11672	EXTERIOR	700 x 500 x 450	INTERIOR	688 x 468 x 380	3	103	122	910 x 590 x 550	116727	745,00
E-100	11673	EXTERIOR	1000 x 500 x 450	INTERIOR	988 x 468 x 380	4	128	175	1210 x 590 x 550	116734	945,00
E-40 RA	11674	EXTERIOR	440 x 400 x 350	INTERIOR	424 x 368 x 280	1	50	44	585 x 485 x 450	116741	509,00
E-100 RA	11677	EXTERIOR	1040 x 500 x 450	INTERIOR	946 x 489 x 370	4	130	171	1170 x 550 x 550	116772	1.050,00

**OPCIONES**

Peana modelos 40 y 55	60061	Alto 150 mm		150 x 400 x 330	600615	110,00
	60062	Alto 300 mm		300 x 400 x 330	600622	120,00
Peana modelos 70 a 100	60063	Alto 150 mm		150 x 500 x 430	600639	120,00

# Jade

Caja fuerte de sobreponer



CERRADURA DE GORJAS



TECLADO ELECTRÓNICO



BULONES A 1 LADO



ILUMINACIÓN INTERIOR



CERRADURA DE EMERGENCIA



RANURA ANTIPESCA

## Seguridad compacta con diseño actual.

Caja fuerte de sobreponer con **cerradura electrónica y sistema mecánico de emergencia**, diseñada para integrarse con discreción en espacios residenciales y profesionales. Su formato compacto, combinado con **iluminación interior de bajo consumo** y un **interior organizado en color contrastado**, ofrece una solución práctica y funcional para la custodia diaria de objetos personales.

Espesor puerta	Espesor cuerpo	Bulones	Color	Dimensiones ranura	Orificios anclaje	Iluminación interior
6 mm	4 mm	Ø25 mm x2 (27 y 40) x3 (56) x4 (70)	RAL 7021 Gris tele 4. Bandejas y tape RAL 5021 Azul agua	150 x 12 mm	4 pared/2 suelo Ø9 mm	LEDs bajo consumo



E-27



E-40



E-56

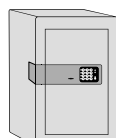

E-70

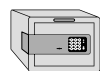

E-27 RA



E-40 RA

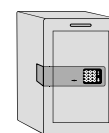

E-56 RA

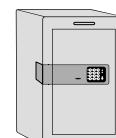

E-70 RA

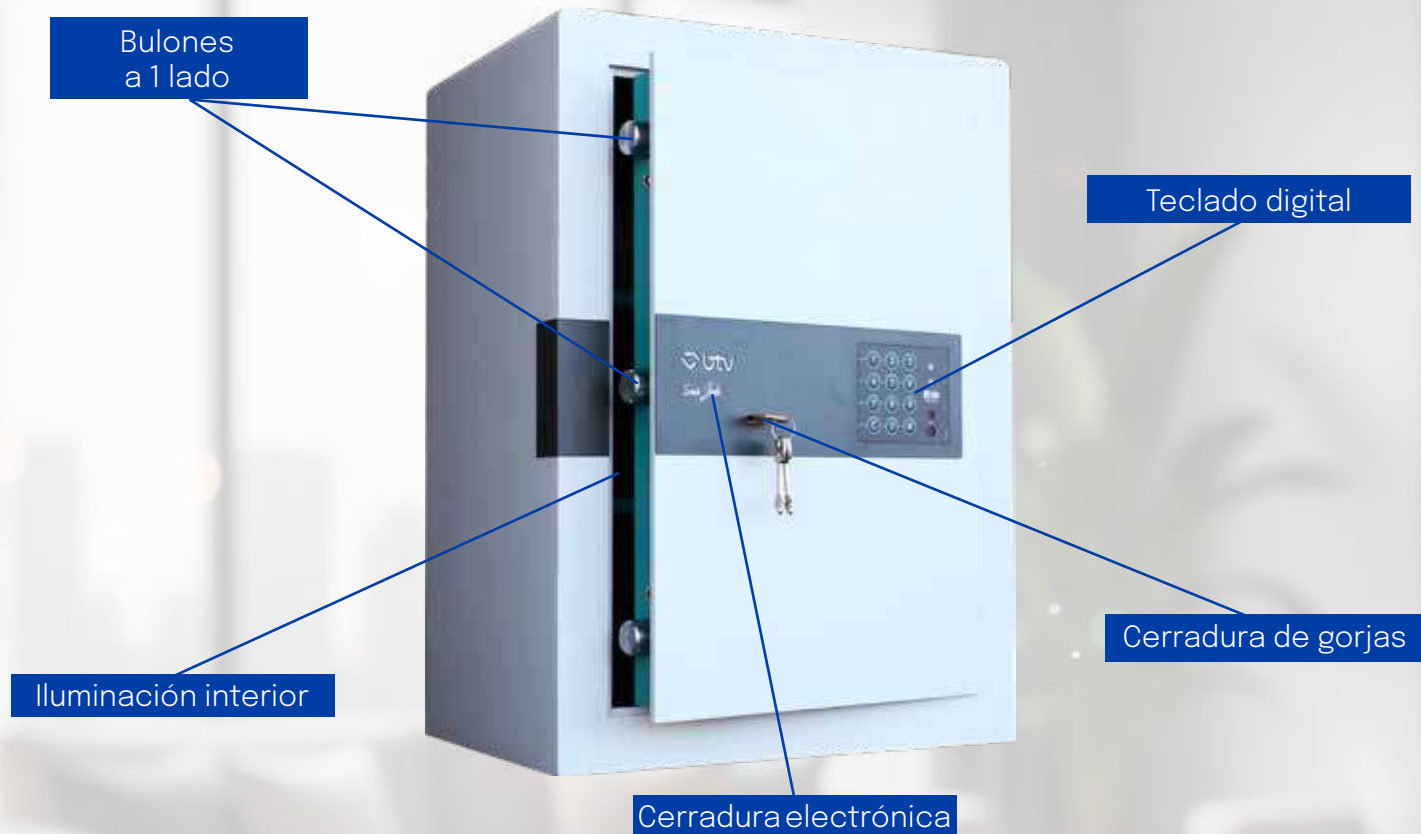

Jade E-56

Cerradura de gorjas	Cerradura electrónica	Retardo de apertura programable	4 pilas AA de 1,5V
con cerradura de emergencia de seguridad	con código de emergencia y usuario de 8 dígitos	entre 1 y 99 minutos	con aviso de pilas bajas y toma de alimentación externa con pila de 9V (6LR61)

Modelo	Cód.	Dimensiones (Al x An x F)		Embalaje			EAN 8421461	PVP (€)	
E-27	11640	EXTERIOR	270 x 350 x 300	INTERIOR	258 x 342 x 248	1 21 21	380 x 310 x 340	116406	<b>274,00</b>
E-40	11641	EXTERIOR	400 x 400 x 300	INTERIOR	388 x 392 x 248	1 30 32	430 x 400 x 340	116413	<b>345,00</b>
E-56	11642	EXTERIOR	560 x 400 x 300	INTERIOR	548 x 392 x 248	2 40 50	580 x 420 x 340	116420	<b>392,00</b>
E-70	11646	EXTERIOR	700 x 500 x 400	INTERIOR	692 x 492 x 348	3 69 112	730 x 520 x 430	116468	<b>458,00</b>
E-27 RA	11643	EXTERIOR	310 x 350 x 300	INTERIOR	298 x 342 x 248	1 24 24	400 x 310 x 340	116437	<b>315,00</b>
E-40 RA	11644	EXTERIOR	440 x 400 x 300	INTERIOR	428 x 392 x 248	1 33 40	450 x 400 x 340	116444	<b>386,00</b>
E-56 RA	11645	EXTERIOR	600 x 400 x 300	INTERIOR	588 x 392 x 248	2 43 53	600 x 420 x 340	116451	<b>448,00</b>
E-70 RA	11647	EXTERIOR	740 x 500 x 400	INTERIOR	732 x 492 x 348	3 78 120	770 x 520 x 430	116475	<b>489,00</b>

LLAVES EN BRUTO - Cód. 03153 | Pág. 76

Tarifa de precios (IVA no incluido)

# Gamma



Caja fuerte de sobreponer



¿Cómo funciona?



APERTURA  
MOTORIZADA



TECLADO  
ELECTRÓNICO



BULONES A  
UN LADO



AUDITORÍA DE  
EVENTOS



ILUMINACIÓN  
INTERIOR



ALERTA ALTA  
TEMPERATURA



CERRADURA DE  
EMERGENCIA

## Seguridad inteligente siempre conectada.

Caja fuerte de sobreponer con **conectividad WiFi** y control desde **aplicación móvil**, diseñada para una supervisión activa y remota. Incorpora **sensores de alerta** ante intentos de **robo, impacto, vibración, incidencias técnicas o alta temperatura**, junto con **apertura motorizada** y **gestión avanzada de usuarios y contraseñas temporales**, ofreciendo una solución de seguridad inteligente para entornos domésticos y profesionales.

Espesor puerta	Espesor cuerpo	Bulones	Color	Orificios anclaje	Iluminación interior
6 mm	4 mm	2 x Ø25 mm	Tape y bandeja RAL 9006 y cuerpo negro	3 pared 3 suelo Ø12 mm	LEDs bajo consumo

**Siempre alerta ante cualquier amenaza.**

**Avisos por sospecha de incendio por temperaturas elevadas, intentos de robo, corte de suministro, impacto, vibración o coacción**

Conectividad  
WiFi

Gestionable desde  
app móvil



Compatible con  
otros dispositivos  
TUYA o Smart Life

Incorpora sensores de  
alerta



Apertura motorizada

### Cerradura

### Código de uso

### Conexión

### Compatible con

con teclado digital,  
apertura motorizada  
y cerradura de  
emergencia con llave  
de regata

configurable de 4 a 7  
dígitos

a la red eléctrica  
con adaptador de  
corriente y cable  
USB-C, con pilas AA de  
respaldo

otros dispositivos  
TUYA o Smart Life



#### REGISTRO DE EVENTOS

Acceso a auditoría de  
todos los eventos a  
través de la APP desde  
un smartphone.



#### ADMINISTRADORES CON APP

Posibilidad de  
definir varios  
administradores de la  
caja fuerte.



#### USUARIOS PERMANENTES

Se definen en la caja  
fuerte y se asocia el  
número de usuario en  
la app.



#### CONTRASEÑA DINÁMICA DE UN SOLO USO

Solo son válidas  
durante los siguientes  
5 minutos.



#### CONTRASEÑAS TEMPORALES

Generación de  
contraseñas válidas  
por un periodo de  
tiempo concreto.

Modelo	Cód.	Dimensiones (Al x An x F)		Embalaje			EAN	PVP (€)	
Gamma	11147	EXTERIOR	300 x 350 x 300	INTERIOR	291 x 342 x 286	1 25 3,5	310 x 370 x 310	111470	395,00

LLAVES EN BRUTO - Código 70698 | Page76

Tarifa de Precios (IVA no incluido)

# Depot

Caja fuerte de sobreponer



CERRADURA DE GORJAS



TECLADO ELECTRÓNICO



BULONES EN 3 LADOS



TAMBOR ANTIPESCA



ILUMINACIÓN INTERIOR



CERRADURA DE EMERGENCIA

## Custodia segura para uso profesional intensivo.

Caja fuerte de sobreponer con **compartimento superior tipo depósito** y **cerradura electrónica con sistema mecánico de emergencia**, pensada para la **gestión segura de efectivo y documentación** sin necesidad de apertura. Su diseño robusto, con iluminación interior y **retardo de apertura programable**, la convierte en una solución fiable para entornos profesionales que requieren control, agilidad y seguridad en el uso diario.

Espesor puerta	Espesor cuerpo	Bulones	Color	Orificios anclaje	Iluminación interior
8 mm	6 mm	Ø25 mm x4 (E-60) x5 (E-75)	RAL 7021 Gris oscuro, bandejas y tape RAL 9006 Aluminio blanco	4 pared 2 suelo Ø9 mm	LEDs bajo consumo

Compartimento tipo depósito en la parte superior para guardar fácilmente documentos o efectivo.



E-60

E-75

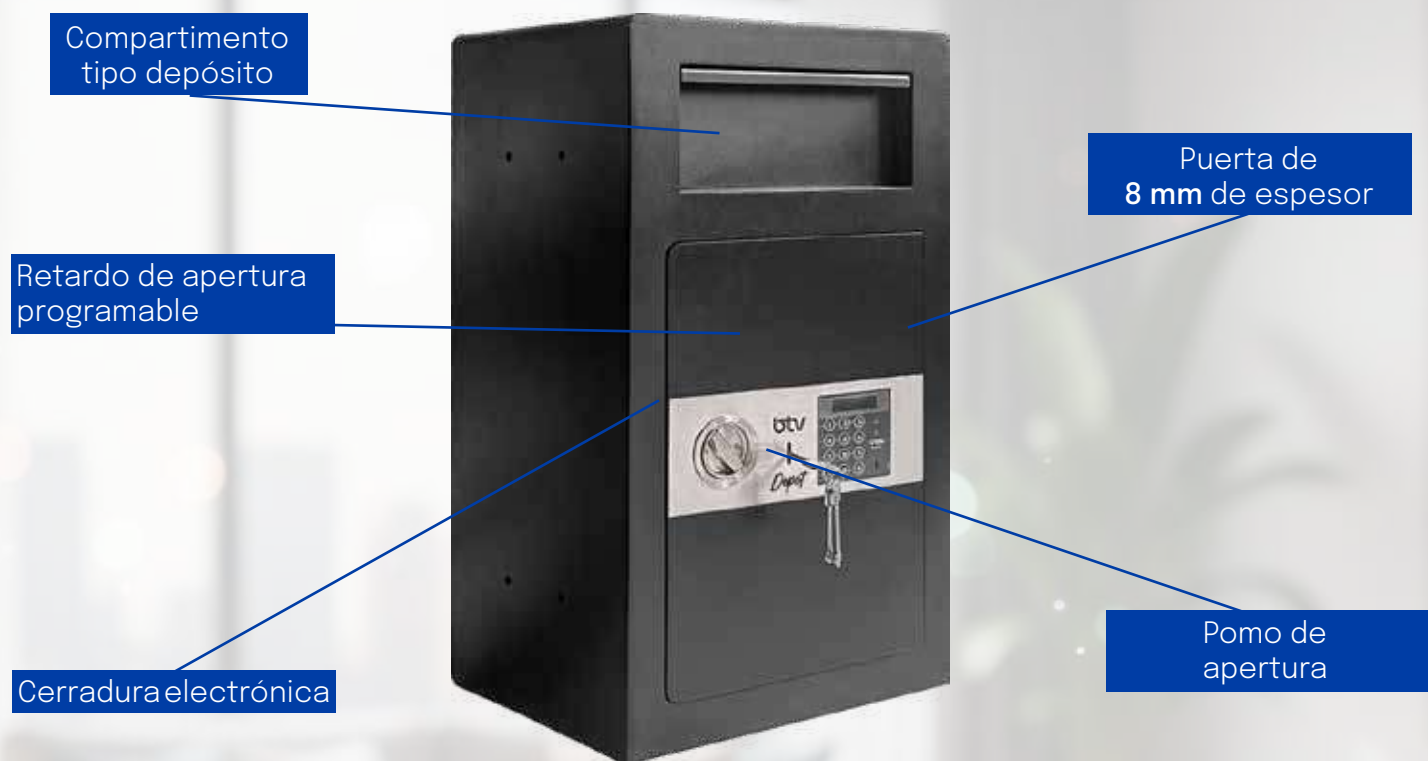

Depot E-75

Cerradura de gorjas	Cerradura electrónica	Teclado digital	Retardo de apertura programable	4 pilas AA de 1,5V
con llave de emergencia en el compartimento inferior	con código de 1 a 15 dígitos, con código de emergencia de 8 dígitos	con display luminoso	entre 1 y 99 minutos	con aviso de pilas bajas y toma de alimentación externa con toma USB C



Cajón tipo tambor, para guardar fácilmente documentos o dinero en efectivo.

Modelo	Cód.	Dimensiones (Al x An x F)		Embalaje			EAN	PVP (€)	
E-60	11691	EXTERIOR	600 x 400 x 400	INTERIOR	357 x 389 x 320	1 67 44	735 x 450 x 450	116918	670,00
E-75	11692	EXTERIOR	750 x 400 x 400	INTERIOR	506 x 389 x 320	2 80 63	885 x 450 x 450	116925	745,00

LLAVES EN BRUTO - Código 03044 | Page76

Tarifa de Precios (IVA no incluido)

# Roma

NOVEDAD

Caja fuerte de sobreponer



CERRADURA DE GORJAS



TECLADO ELECTRÓNICO



BULONES EN 3 LADOS



DESBLOQUEO POR HUELLA



CERRADURA DE EMERGENCIA



MANETA DE APERTURA

## Alta seguridad electrónica para el uso diario

Diseñadas para proporcionar un **alto nivel de protección** en entornos residenciales y profesionales. Incorpora cerradura electrónica con acceso mediante **código, huella dactilar o código de emergencia**. Su **construcción robusta en acero** y sus **funciones avanzadas** de control y bloqueo automático garantizan una protección fiable y un manejo cómodo en el día a día.

Espesor puerta	Espesor cuerpo	Bulones	Color	Orificios anclaje	Iluminación interior
8 mm	4 mm	Ø25 mm x4 (E-50) x5 (E-75) x6 (E-100, E-125)	Puerta y cubierta superior en gris oscuro. Cuerpo en gris claro	2 pared 2 suelo Ø11 mm	LEDs bajo consumo

Protección robusta con sistemas de control avanzados.

Admite hasta 13 huellas, códigos y usuarios.

Chapa de acero de 4 mm de espesor

Cajón interior en modelos E-75, E-100 y E-125



Pomo de apertura

Desbloqueo por huella dactilar

Roma E-75



Bandejas regulables en altura

Bulón rectangular a lo largo de la puerta

Roma E-125

### Triple seguridad

acceso mediante código de usuario, código de emergencia y huella dactilar

### Cerradura de gorjas

con cerradura de emergencia de seguridad

### Retardo de apertura programable

configurable hasta 99 minutos con ventana de apertura

### Bloqueo automático

tras 4 intentos fallidos de código



Bulones en forma de lámina que bloquean la puerta en toda su longitud.

Modelo	Cód.	Dimensiones (Al x An x F)		Embalaje			EAN 8421461	PVP (€)	
		EXTERIOR	INTERIOR	kg	L				
E 50	12301	550 x 500 x 450	540 x 490 x 405	2	65	107	580 x 530 x 500	123015	675,00
E 75	12302	750 x 500 x 450	485 x 490 x 405	2	80	96	780 x 530 x 500	123022	850,00
E 100	12303	1000 x 600 x 500	735 x 590 x 455	3	123	197	1030 x 630 x 550	123039	1.075,00
E 125	12304	1250 x 600 x 500	985 x 590 x 455	4	162	264	1280 x 630 x 550	123046	1.435,00

LLAVES EN BRUTO - Código 03044 | Page76

Tarifa de Precios (IVA no incluido)

# Defender

Armero



CERTIFICADO  
GRADO S1



CERRADURA DE  
GORJAS



BULONES EN  
3 LADOS

## Custodia certificada para armas largas.

Armero de sobreponer con certificación de seguridad Grado S1, diseñado para la custodia reglamentaria de armas largas. Equipado con cerradura de gorjas de doble paletón y estructura de acero, incorpora apoyos interiores específicos y cajón independiente para munición, ofreciendo una solución segura, ordenada y conforme a los requisitos de uso profesional y particular.

Espesor puerta	Espesor cuerpo	Bulones	Color	Orificios anclaje
3 mm	3 mm	4 x Ø24 mm a 3 lados	RAL 7024 Gris grafito	2 pared Ø11 mm

Seguridad certificada para la custodia reglamentaria de armas largas.

No válido para ánima rayada en España.

Cajón interior para munición

Bulones a 3 lados

Apoyos para guardar armas



Defender 3

### Cerradura de gorjas

### Capacidad

de doble paletón VdS, Clase I, EN-1300 clase A

Defender 3:  
hasta 3 armas largas  
Defender 5:  
hasta 5 armas largas



### Cajón interior para guardar munición

Modelo	Cód.	Dimensiones (Al x An x F)		Embalaje		EAN	PVP (€)
		EXTERIOR	INTERIOR	KG	L	8421461	
3 armas	10976	1450 x 210 x 280	1444 x 204 x 230	43	68	109767	587,00
5 armas	10977	1450 x 255 x 345	1444 x 249 x 295	55	106	109774	675,00

LLAVES EN BRUTO - Código 03165 | Page76

Tarifa de Precios (IVA no incluido)

# Decora

Caja fuerte de sobreponer



CERRADURA DE GORJAS



TECLADO ELECTRÓNICO



BULONES A UN LADO



ILUMINACIÓN INTERIOR



CERRADURA DE EMERGENCIA

## Protección avanzada con control electrónico.

Caja fuerte de sobreponer con **cerradura electrónica y sistema mecánico de emergencia**, diseñada para integrarse de forma discreta en entornos domésticos. Su diseño cuidado, con acabado antracita y **teclado digital con display luminoso**, se combina con funciones de control como el retardo de apertura y la iluminación interior de bajo consumo, ofreciendo una **solución práctica y estética** para la custodia diaria.

Espesor puerta	Espesor cuerpo	Bulones	Color	Orificios anclaje	Iluminación interior
6 mm	2 mm	x2 Ø20 (E-20) x3 Ø25 (E-40) x4 Ø25 (E-50-E-60)	RAL 7016 Antracita	4 pared 4 suelo	LEDs bajo consumo

Seguridad doméstica con diseño cuidado.





Decora E-50

Cerradura de gorjas	Cerradura electrónica	Teclado digital	Retardo de apertura programable	4 pilas AA de 1,5V
con cerradura de emergencia de seguridad	con código de 3 a 15 dígitos, con código de emergencia de 8 dígitos. (modelos electrónicos).	con display luminoso	entre 1 y 99 minutos	con aviso de pilas bajas.  Toma de alimentación externa USB-C para emergencias

Modelo	Cód.	Dimensiones (Al x An x F)		Embalaje			EAN 8421461	PVP (€)			
E-25	12401	EXTERIOR	250 x 350 x 250	INTERIOR	234 x 346 x 195	1	12,5	16	280 x 380 x 280	124012	149,00
E-40	12402	EXTERIOR	400 x 400 x 350	INTERIOR	384 x 396 x 295	1	22,5	45	430 x 430 x 380	124029	213,00
E-50	12403	EXTERIOR	500 x 400 x 350	INTERIOR	484 x 396 x 295	2	27,5	56,5	530 x 430 x 380	124036	239,00
E-60	12404	EXTERIOR	600 x 400 x 350	INTERIOR	584 x 396 x 295	3	33,5	68	630 x 430 x 380	124043	292,00
L-25	12400	EXTERIOR	250 x 350 x 250	INTERIOR	234 x 346 x 195	1	12,5	16	280 x 380 x 280	124005	129,00

LLAVES EN BRUTO - Código 03153 | Page76

Tarifa de Precios (IVA no incluido)

# Perla

Caja fuerte de sobreponer



¿Cómo funciona?



APERTURA  
MOTORIZADA



TECLADO  
ELECTRÓNICO



BULONES A  
UN LADO



ILUMINACIÓN  
INTERIOR



CERRADURA DE  
EMERGENCIA

Seguridad motorizada para el uso diario.

Espesor puerta	Espesor cuerpo	Bulones	Color	Orificios anclaje	Iluminación interior
4 mm	1,5 mm	2 x Ø20 mm	Blanco	En base y fondo	LEDs bajo consumo

Cerradura electrónica	Teclado digital	Alimentación	4 pilas AA de 1,5V
con código de 3 a 6 dígitos, con código de emergencia de 6 dígitos	con display luminoso	con 4 pilas AA de 1,5 V	con aviso de pilas bajas para evitar bloqueos inesperados

Modelo	Cód.	Dimensiones (Al x An x F)		Embalaje			EAN	PVP (€)
		EXTERIOR	INTERIOR	Altura	Peso (KG)	Profundidad	8421461	
Perla 15	10951	192 x 430 x 350	188 x 426 x 306	-	8	24,5	109514	125,00
Perla 25	10950	250 x 350 x 250	246 x 346 x 206	1	9	17,5	109507	132,00

LLAVES EN BRUTO - Cód. 70698 | Pág. 76

Tarifa de precios (IVA no incluido)

# Vision

Caja fuerte de sobreponer



¿Cómo funciona?



APERTURA  
MOTORIZADA



TECLADO  
ELECTRÓNICO



BULONES A  
UN LADO



AUDITORÍA DE  
EVENTOS



CERRADURA DE  
EMERGENCIA

Fecha y hora permanente en pantalla, y registro de las últimas 58 aperturas

Espesor puerta	Espesor cuerpo	Bulones	Color	Orificios anclaje	Iluminación interior
4 mm	1,5 mm	2 x Ø20 mm	Negro	2 pared / 2 suelo Ø6 mm. (V 20) 4 pared / 4 suelo Ø6 mm. (V 25/30)	LEDs bajo consumo

**2 llaves de puntos triangulares**

con cerradura de emergencia

**Teclado digital**

con display luminoso

**Configurable**

con un código de uso y un código de emergencia, ambos de 1 a 8 dígitos

**4 pilas AA de 1,5V**

con aviso de pilas bajas y jack 2,5 mm en el lateral para emergencias

Modelo	Cód.	Dimensiones (Al x An x F)		Embalaje	EAN 8421461	PVP (€)		
Vision 20	10926	EXTERIOR	200 x 310 x 200	INTERIOR 190 x 300 x 140	6 8	245 x 320 x 225	109262	112,00
Vision 25	10927	EXTERIOR	250 x 350 x 250	INTERIOR 240 x 340 x 190	8,5 16	280 x 380 x 280	109279	135,00
Vision 30	10928	EXTERIOR	300 x 380 x 300	INTERIOR 290 x 370 x 240	11 26	350 x 390 x 320	109286	162,00

LLAVES EN BRUTO - Código 80121 / 70701 (emergencia) | Pág. 76

Tarifa de Precios (IVA no incluido)



Cajas fuertes de sobreponer

# Alpha

Caja fuerte de sobreponer



¿Cómo funciona?



TECLADO  
ELECTRÓNICO



BULONES A  
UN LADO



POMO DE  
APERTURA



CERRADURA DE  
EMERGENCIA

Seguridad básica y funcional para el uso diario.

Espesor puerta	Espesor cuerpo	Bulones	Color	Orificios anclaje
4 mm	1,5 mm	2 x Ø20 mm	Negro	2 pared/2 suelo Ø6 (A 20) 4 pared/4 suelo Ø6 (A 25/30)
Cerradura	Configurable	Alimentación		
con pomo y teclado, incluyendo cerradura de emergencia	un código de uso y un código de emergencia, de 2 a 8 dígitos	con 4 pilas AA de 1,5 V		

Modelo	Cód.	Dimensiones (Al x An x F)				KG	L	Embalaje	EAN 8421461	PVP (€)
Alpha 20	10921	EXTERIOR	200 x 310 x 200	INTERIOR	190 x 300 x 140	6	8	240 x 340 x 230	109217	77,00
Alpha 25	10922	EXTERIOR	250 x 350 x 250	INTERIOR	240 x 340 x 190	8,5	16	280 x 380 x 280	109224	91,00
Alpha 30	10923	EXTERIOR	300 x 380 x 300	INTERIOR	290 x 370 x 240	11	26	400 x 330 x 320	109231	112,00
Alpha 25 RA	10919	EXTERIOR	250 x 350 x 250	INTERIOR	240 x 340 x 190	8,5	16	280 x 380 x 280	109194	98,00
Alpha Laptop	10929	EXTERIOR	200 x 400 x 400	INTERIOR	190 x 390 x 340	9,6	25	440 x 230 x 420	109293	Consultar

LLAVES EN BRUTO - Código 70701 | Page76

Tarifa de Precios (IVA no incluido)

# Ena

NOVEDAD

Caja fuerte de sobreponer



TECLADO  
ELECTRÓNICO



BULONES A  
UN LADO



POMO DE  
APERTURA



CERRADURA DE  
EMERGENCIA

Funcional y fácil de usar, para el día a día.

Espesor puerta	Espesor cuerpo	Bulones	Color	Orificios anclaje
3 mm	1,5 mm	2 x Ø16 mm	Negro / Blanco	En base y fondo

Cerradura	Configurable	Alimentación
con pomo y teclado, incluyendo cerradura de emergencia	un código de uso de 3 a 8 dígitos	con 4 pilas AA de 1,5 V

Modelo	Cód.	Dimensiones (Al x An x F)	KG	L	Embalaje	EAN 8421461	PVP (€)
Ena 170 ■	70837	EXTERIOR 170 x 230 x 170	3,8	5	200 x 270 x 195	708373	79,00
Ena 170 □	70838	INTERIOR 160 x 220 x 125	5,5	10		708380	79,00

LLAVES EN BRUTO - Código 70701 | Page76

Tarifa de Precios (IVA no incluido)

# Minibank

Caja fuerte de sobreponer



TECLADO  
ELECTRÓNICO



BULONES A  
UN LADO



POMO DE  
APERTURA



CERRADURA DE  
EMERGENCIA

Seguridad esencial en formato compacto.

Espesor puerta	Espesor cuerpo	Bulones	Color
3 mm	1 mm	2 x Ø16 mm	RAL 9002 Blanco RAL 9004 Negro

Cerradura	Configurable	Alimentación
con pomo y teclado, incluyendo cerradura de emergencia	un código de uso de 2 a 8 dígitos	con 4 pilas AA de 1,5 V e incluye aviso de pilas bajas

Modelo	Cód.	Dimensiones (Al x An x F)			Embalaje	EAN 8421461	PVP (€)
Minibank	11130	EXTERIOR 170 x 230 x 170    INTERIOR 160 x 220 x 140	2,6	5	240 x 185 x 200	111302	49,50
Minibank	11131					111319	

LLAVES EN BRUTO - Código 70701 | Page76

\*Hasta fin de existencias

Tarifa de Precios (IVA no incluido)

# Mini Vault

Caja fuerte de sobreponer



CERRADURA  
DE GORJAS



BULONES A  
UN LADO

Seguridad robusta con cierre mecánico.

Espesor puerta	Espesor cuerpo	Bulones	Color	Orificios anclaje
4 mm (mod. 17/23) 6 mm (mod. 40)	2 mm	2 x Ø20 mm	RAL 7047 Gris tele 4	2 pared 2 suelo Ø12 mm

## Cerradura

de gorjas de alta resistencia

Modelo	Cód.	Dimensiones (Al x An x F)				KG	L	Embalaje	EAN 8421461	PVP (€)
17	01060	EXTERIOR	170 x 230 x 170	INTERIOR	165 x 225 x 130	6	5	235 x 185 x 185	010605	59,00
23	01061	EXTERIOR	170 x 280 x 230	INTERIOR	165 x 275 x 185	8	8	300 x 255 x 200	010612	78,00
40	01062	EXTERIOR	190 x 355 x 400	INTERIOR	185 x 350 x 355	14	23	215 x 375 x 425	010629	106,00

Tarifa de Precios (IVA no incluido)

# Cajas fuertes de empotrar

Sistemas de seguridad empotrados que combinan discreción y fiabilidad en el día a día.





## Cuarzo

Págs. 36-37

---



## Decora

Págs. 42-43

---



## Ópalo

Págs. 38-39

---



## Alpha

Págs. 44-45

---



## Jade

Págs. 40-41

---

# Cuarzo



5 años de GARANTÍA

Caja fuerte de empotrar



¿Cómo funciona?



CERRADURA DE GORJAS



TECLADO ELECTRÓNICO



BULONES DOBLES EN 3 LADOS



ILUMINACIÓN INTERIOR



CERRADURA DE EMERGENCIA

## Seguridad empotrada con diseño renovado.

Caja fuerte de empotrar con **cerradura electrónica y sistema mecánico de alta seguridad**, diseñada para integrarse de forma discreta en espacios residenciales y profesionales. Incorpora **frontal de diseño renovado, teclado digital con display luminoso** y funciones avanzadas como **retardo de apertura y doble código de acceso**, ofreciendo una solución robusta, fiable y orientada a una custodia segura a largo plazo.

Espesor puerta y marco	Espesor cuerpo	Bulones	Color	Iluminación interior
12 mm	2 mm	6 a 8 x Ø25 mm a 3 lados	RAL 7047 Gris tele 4, texturizado	LEDs bajo consumo

Protección adicional mediante placa antitaladro de acero al manganeso en zona de cerradura.



WE-40



WE-55



WE-70

Bulones dobles en 3 lados

Puerta y marco de 12 mm de espesor

Cerradura de gorjas de alta seguridad

Fondo regulable de 200 a 300 mm  
5 posiciones fijas:  
200 - 225 - 250 - 275 y 300 mm

Cerradura electrónica

Cuarzo WE 40

Cerradura de gorjas de alta seguridad	Cerradura electrónica	Teclado digital	Retardo de apertura programable	4 pilas AA de 1,5V
con llave adicional de desbloqueo (requiere llave para abrir)	con código de 2 a 15 dígitos, con código de usuario y código de emergencia	con display luminoso	entre 1 y 99 minutos	con aviso de pilas bajas y toma de alimentación externa USB-C para emergencias



**Fondo regulable de 200 a 300 mm.  
5 posiciones fijas:  
200 - 225 - 250 - 275 y 300 mm**

Modelo	Cód.	Dimensiones (Al x An x F)				Embalaje	EAN 8421461	PVP (€)
 WE 40	14321	EXT 400 x 400 x 200-300 INT 340 x 368 x 145-245	2	30,5	18-30	440 x 440 x 340	143211	665,00
WE 55	14322	EXT 550 x 400 x 200-300 INT 490 x 368 x 145-245	3	40,5	26-44	590 x 440 x 340	143228	760,00
WE 70	14323	EXT 700 x 450 x 200-300 INT 640 x 418 x 145-245	3	54	39-67	740 x 490 x 340	143235	897,00

LLAVES EN BRUTO - Código 62000 | Page76

Tarifa de Precios (IVA no incluido)

# Ópalo

Caja fuerte de empotrar



¿Cómo funciona?



CERRADURA DE GORJAS



TECLADO ELECTRÓNICO



BULONES EN 3 LADOS



ILUMINACIÓN INTERIOR



CERRADURA DE EMERGENCIA

## Seguridad empotrada con diseño contemporáneo.

Caja fuerte de empotrar **con cerradura electrónica y sistema mecánico de emergencia**, diseñada para una integración discreta y elegante en espacios residenciales. Su **interior** en color contrastado, la **iluminación de bajo consumo** y el **teclado digital con display luminoso** se combinan con funciones de control como el **retardo de apertura**, ofreciendo una solución segura, funcional y orientada al uso diario con un cuidado enfoque estético.

Espesor puerta y marco	Espesor cuerpo	Bulones	Color	Iluminación interior
8 mm	2 mm	4 x Ø25 mm (WE-40) 6 x Ø25 mm (WE-70)	RAL 7021 Gris oscuro. Bandejas y tape RAL 5021 Azul agua	LEDs bajo consumo

## Seguridad empotrada con diseño actual.



WE-40



WE-70

Bulones  
en 3 lados

Puerta y marco de  
8 mm de espesor

Pomo de  
apertura

Fondo regulable de 200 a 300 mm  
5 posiciones fijas:  
200 - 225 - 250 - 275 y 300 mm

Cerradura electrónica

Ópalo WE-40

#### Cerradura de gorjas

#### Cerradura electrónica

#### Teclado digital

#### Retardo de apertura programable

#### 4 pilas AA de 1,5V

con cerradura  
de emergencia  
de seguridad y  
maneta

con código  
de a 15 dígitos,  
con código de  
emergencia de 8  
dígitos

con display  
luminoso

entre 1 y 99  
minutos



con aviso de pilas  
bajas y toma de  
alimentación  
externa USB-C  
para emergencias



Fondo regulable de 200 a 300 mm.

5 posiciones fijas:

200 - 225 - 250 - 275 y 300 mm

Modelo	Cód.	Dimensiones (Al x An x F)					Embalaje	EAN 8421461	PVP (€)		
 											
WE-40	11680	EXT	440 x 440 x 200-300	INT	388 x 388 x 140	1	27	21	235 x 445 x 450	116802	370,00
WE-70	11682	EXT	740 x 540 x 200-300	INT	488 x 688 x 140	3	50	47	235 x 545 x 750	116826	480,00

LLAVES EN BRUTO - Código 03044 | Page76

Tarifa de Precios (IVA no incluido)

# Jade

Caja fuerte de empotrar



CERRADURA DE GORJAS



TECLADO ELECTRÓNICO



BULONES A UN LADO



ILUMINACIÓN INTERIOR



CERRADURA DE EMERGENCIA

## Seguridad empotrada con diseño contemporáneo.

Caja fuerte de empotrar **con cerradura electrónica y sistema mecánico de emergencia**, diseñada para una integración discreta y elegante en espacios residenciales. Su **interior** en color contrastado, la **iluminación de bajo consumo** y el **teclado digital** se combinan con funciones de control como el **retardo de apertura**, ofreciendo una solución segura, funcional y orientada al uso diario con un cuidado enfoque estético.

Espesor puerta y marco	Espesor cuerpo	Bulones	Color	Iluminación interior
6 mm	4 mm	2 x Ø25 mm (27 - 40) 3 x Ø25 mm (56)	Ral 7047 Gris claro Bandejas y tape interior azul agua RAL 5021	LEDs bajo consumo

## Seguridad empotrada con diseño actual.



WE-27

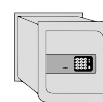

WE-40

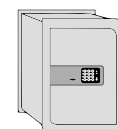

WE-56

Bulones  
a un lado

Puerta y marco de  
6 mm de espesor

Fondo regulable de 200 a 300 mm  
5 posiciones fijas:  
200 - 225 - 250 - 275 y 300 mm

Iluminación interior

Jade WE-40

#### Cerradura de gorjas

#### Cerradura electrónica

#### Retardo de apertura programable

#### 4 pilas AA de 1,5V

con cerradura de emergencia de seguridad

con código de 2 a 15 dígitos, con código de emergencia de 8 dígitos

entre 1 y 99 minutos

con aviso de pilas bajas y toma de alimentación externa con pila de 9V (6LR61)



Fondo regulable de 200 a 300 mm.

5 posiciones fijas:

200 - 225 - 250 - 275 y 300 mm

Modelo	Cód.	Dimensiones (Al x An x F)		Embalaje			EAN	PVP (€)
		EXTERIOR	INTERIOR	kg	L		8421461	
WE-27	11650	290 x 370 x 200-300	260 x 340 x 154-254	17	14-22	310 x 380 x 340	116505	205,00
WE-40	11651	420 x 420 x 200-300	390 x 390 x 154-254	24	23-39	440 x 450 x 240	116512	262,00
WE-56	11652	580 x 420 x 200-300	550 x 390 x 154-254	31	33-54	600 x 440 x 230	116529	333,00

LLAVES EN BRUTO - Código 03153 | Page76

Tarifa de Precios (IVA no incluido)

# Decora

Caja fuerte de empotrar



¿Cómo funciona?



CERRADURA DE GORJAS



TECLADO ELECTRÓNICO



BULONES A UN LADO



ILUMINACIÓN INTERIOR



CERRADURA DE EMERGENCIA

## Seguridad empotrada con diseño decorativo.

Caja fuerte de empotrar con **cerradura electrónica** y **sistema mecánico de emergencia**, concebida para integrarse de forma discreta en espacios residenciales. Su frontal de líneas limpias, el **teclado digital con display luminoso** y la **iluminación interior** de bajo consumo se combinan con funciones de control como el **retardo de apertura**, ofreciendo una solución segura, funcional y alineada con un enfoque estético cuidado para el hogar.

Espesor puerta y marco	Espesor cuerpo	Bulones	Color	Iluminación interior
6 mm	1,5 mm	2xØ20 mm (mod. 25) 3xØ20 mm (mod. 40) 4xØ20 mm (mod. 60)	RAL 7016 Antracita	LEDs bajo consumo

Solución empotrada de seguridad con diseño cuidado para el hogar.

Bulones a 1 lado

Puerta y marco de 6 mm de espesor

Cerradura de gorjas con llave de emergencia

Retardo programable

Cerradura electrónica

Decora WE-40

Cerradura de gorjas	Cerradura electrónica	Teclado digital	Retardo de apertura programable	4 pilas AA de 1,5V
con llave de emergencia para desbloqueo manual	con código de 3 a 15 dígitos, con código de emergencia de 8 dígitos	con display luminoso	entre 1 y 99 minutos	con aviso de pilas bajas y toma de alimentación externa USB-C para emergencias



Interior con bandejas regulables en altura, para una mayor comodidad

Modelo	Cód.	Dimensiones (Al x An x F)		Embalaje			EAN 8421461	PVP (€)
WE-25	12411	EXTERIOR	270 x 370 x 250	INTERIOR	246 x 346 x 200	1 12,5 17	300 x 400 x 250	124111 144,00
WE-40	12412	EXTERIOR	420 x 420 x 300	INTERIOR	396 x 396 x 250	1 20,5 39	450x 450 x 330	124128 205,00
WE-60	12414	EXTERIOR	620 x 420 x 300	INTERIOR	596 x 396 x 250	3 31,5 59	650 x 450 x 330	124142 275,00

LLAVES EN BRUTO - Código 03153 | Page76

Tarifa de Precios (IVA no incluido)

# Alpha

Caja fuerte de empotrar



¿Cómo funciona?



TECLADO  
ELECTRÓNICO



BULONES A  
UN LADO



POMO DE  
APERTURA



CERRADURA DE  
EMERGENCIA

## Seguridad empotrada funcional y accesible.

Caja fuerte de empotrar con cerradura electrónica de **uso sencillo** y sistema de emergencia, pensada para una custodia básica y eficaz en entornos residenciales. Su **diseño compacto**, con **teclado numérico** y **pomo giratorio** de apertura, se complementa con **iluminación interior** de bajo consumo y una instalación empotrada que permite una **integración discreta** y práctica en el día a día.

Espesor puerta y marco	Espesor cuerpo	Bulones	Color
4 mm	1,5 mm	2xØ20 mm	Negro

Caja fuerte empotrada de uso sencillo para una custodia básica y eficaz.

Bulones a 1 lado



Puerta y marco de 4 mm de espesor

Fondo regulable de 200 a 300 mm

Cerradura electrónica

Pomo giratorio de apertura

Cerradura	Cerradura electrónica	4 pilas AA de 1,5V
con pomo y teclado, incluyendo cerradura de emergencia	permite configurar un código de uso y un código de emergencia de 2 a 8 dígitos	con aviso de pilas bajas para evitar bloqueos inesperados



Fondo regulable de 200 a 300 mm.

Modelo	Cód.	Dimensiones (Al x An x F)					Embalaje	EAN	PVP (€)		
WE-25	10930	EXT	230 x 330 x 200-300	INT	190 x 290 x 160-260	1	10,5	16	240 x 340 x 210	109309	108,00

LLAVES EN BRUTO - Código 70701 | Page76

Tarifa de Precios (IVA no incluido)

# Cajas fuertes ignífugas

Protección avanzada frente al fuego para la conservación segura de documentos y objetos de valor.





## Vulcano

Págs. 48-49

---



## Archivadores Ignis

Págs. 52-53

---



## Armarios Ignis

Págs. 50-51

---

# Vulcano

Caja fuerte ignífuga



PROTECCIÓN  
FUEGO  
60 MIN.  
**LFS 60P**



## Protección ignífuga certificada.

Caja fuerte ignífuga certificada según la norma europea **EN 15659 (LFS 60P)**, diseñada para **proteger documentos en caso de incendio** durante **hasta 60 minutos**. Su interior con **relleno de cemento ignífugo** mantiene la temperatura por debajo de los límites críticos para el papel, mientras que la combinación de **cerradura electrónica y sistema mecánico** ofrece una custodia segura y fiable tanto en entornos domésticos como profesionales.

Espesor puerta	Espesor cuerpo	Bulones	Color	Cajón interior	Orificios de anclaje
96 mm	51 mm (mod. 32) 52 mm (mod. 51) 69 mm (mod. 75)	2xØ25 mm (32 - 51) 3xØ25 mm (mod. 75)	RAL 7035 Gris luminoso	en modelo 75-E	1 a suelo

Protección certificada contra el fuego durante 60 minutos.



32-E



51-E



75-E

Bulones  
en 1 lado

Teclado digital con  
pilas en el exterior

Pomo de  
apertura en modelos  
32-E y 51-E

Relleno de cemento  
ignífugo



Vulcano 51-E

#### Cerradura de puntos

#### Cerradura electrónica

#### Teclado digital

#### 4 pilas AA de 1,5V

con teclado digital y maneta en modelo 75-E

con código de emergencia, con longitud de 4 a 6 dígitos

con pomo en modelos 32-E y 51-E

ubicadas en el exterior, que facilitan su sustitución



Certificada según la norma europea EN15659 (LFS 60P)

Protección contra el fuego de hasta 60 minutos

Interior con relleno de cemento ignífugo

Mantiene la temperatura interna por debajo de 170°C, garantizando la integridad del papel (descomposición a 177 °C)

Modelo	Cód.	Dimensiones (Al x An x F)					Embalaje	EAN 8421461	PVP (€)		
32-E	10510	EXTERIOR	315 x 445 x 425	INTERIOR	212 x 341 x 296	1	38	21	480 x 460 x 460	105103	339,00
51-E	10511	EXTERIOR	510 x 445 x 425	INTERIOR	407 x 341 x 296	1	51	41	480 x 470 x 550	105110	457,00
75-E	10512	EXTERIOR	790 x 485 x 450	INTERIOR	607 x 346 x 301	1	109	64/8	800 x 520 x 520	105127	756,00

LLAVES EN BRUTO - Código 62002 / 62003 (cajón interior) | Page76

Tarifa de Precios (IVA no incluido)

# Ignis

Armarios ignífugos

PROTECCIÓN  
FUEGO  
30 MIN.

RESISTENCIA  
AL ROBO  
NIVEL S2



## Armarios ignífugos de alta capacidad y resistencia.

Armarios ignífugos diseñados para la custodia segura de documentación en entornos profesionales, con **certificación EN 14450 Nivel S2 de resistencia al robo y protección contra el fuego durante hasta 30 minutos**. Su construcción de **doble pared con núcleo ignífungo**, junto con opciones de cerradura mecánica o electrónica y una gran capacidad interior con estantes regulables, los convierte en una solución robusta y fiable para oficinas, archivos y espacios de gestión documental.

Espesor puerta	Bulones	Color	Orificios de anclaje
60 mm	5 x Ø20 mm	RAL 7035 Gris luminoso	1 a suelo (1260 y 1600) 2 a suelo (1993 y 1950)

Modelos mecánicos

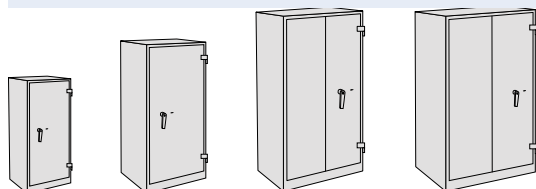

Modelos electrónicos

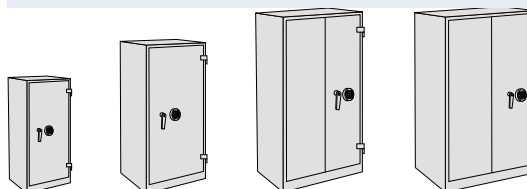

Doble pared rellena de material ignífugo

Teclado digital con pilas en el exterior

Maneta de apertura

Marco reforzado con alojamiento para placa longitudinal en modelos 1993 y E-1993





Ignis E-1950

### Modelos mecánicos

### Modelos electrónicos

Cerradura de gorjas de alta seguridad con maneta

Cerradura electrónica con 8 códigos de uso de 6 dígitos y un código de emergencia de 6 dígitos

Modelo	Cód.	Dimensiones (Al x An x F)		Embalaje			EAN 8421461	PVP (€)	
		EXTERIOR	INTERIOR	Unidades	KG	L			
									
1260	10514	1220 x 600 x 520	1082 x 506 x 420	2	71	211	1400 x 805 x 605	105141	<b>1.111,95</b>
1600	10503	1600 x 800 x 600	1461 x 706 x 400	3	120	412	1780 x 1010 x 805	105035	<b>1.815,00</b>
1993	10508	1950 x 930 x 520	1800 x 820 x 420	4	142	638	2110 x 1200 x 795	105080	<b>1.927,00</b>
1950	10515	1950 x 1250 x 520	1780 x 1140 x 405	4	200	822	2100 x 1300 x 600	105158	<b>2.255,00</b>
									
E-1260	10507	1220 x 600 x 520	1082 x 506 x 420	2	71	211	1400 x 805 x 605	105073	<b>1.390,00</b>
E-1600	10504	1600 x 800 x 600	1461 x 706 x 400	3	120	412	1780 x 1010 x 805	105042	<b>2.095,00</b>
E-1993	10509	1950 x 930 x 520	1800 x 820 x 420	4	142	638	2110 x 1200 x 795	105097	<b>2.195,00</b>
E-1950	10506	1950 x 1250 x 520	1780 x 1140 x 405	4	200	822	2100 x 1300 x 600	105066	<b>2.535,00</b>

LLAVES EN BRUTO - Cód. 03165 | Pág. 76

Tarifa de precios (IVA no incluido)

# Ignis

Archivadores ignífugos



FIRE  
PROTECTION  
60 MIN.  
**LFS 60P**



## Protección ignífuga certificada para documentación

Archivador ignífugo diseñado para la custodia segura y organizada de documentos en entornos profesionales, certificado según la norma **EN 15659 (LFS 60P)** con **protección contra el fuego durante hasta 60 minutos**. Sus **cajones independientes**, preparados para carpetas colgantes y con alta capacidad de carga, incorporan **sistemas de bloqueo seguro** y una construcción resistente que garantiza la integridad de la documentación crítica en oficinas, despachos y archivos. Cuenta con sistema antivuelco que impide la apertura simultánea de varios cajones, evitando así que el mueble se incline hacia delante.

### Color

RAL 7035  
Gris luminoso

### Cajones interiores

preparados para carpetas colgantes

**Protección ignífuga certificada con cajones independientes para una gestión documental segura.**

Cerradura con llave de serreta

Tiradores en cada uno de los cajones

Cajones que admiten hasta 40 kg

Tarjeteros para identificar el contenido de cada cajón



Cerradura	Acabado	Resistencia al fuego	Cajones
Llave de serreta de alta seguridad	Resistente a los arañazos que le da una terminación de alta calidad y resistencia duradera.	1 hora LFS 60P de acuerdo a EN 15659	ajustables para A4 y tamaño folio. Peso admitido por cajón: 40 kg



Certificada según la norma europea EN15659 (LFS 60P)

Protección contra el fuego de hasta 60 minutos

Mantiene la temperatura interna por debajo de 170°C, garantizando la integridad del papel (descomposición a 177 °C)

Modelo	Cód.	Dimensiones (Al x An x F)		 KG	EAN 8421461	PVP (€)
Ignis-4	10539	EXTERIOR	1500 x 545 x 653	210	105394	1.840,00

# Cajas fuertes certificadas

Protección de grado superior para entornos que exigen máxima seguridad.





**Titán**

Págs. 56-57

**GRADO IV**



**Babylon**

Págs. 58-59

**GRADO II**

# Titán

## GRADO IV

Cajas fuertes certificadas

RESISTENCIA  
AL ROBO

GRADO  
IV



CERRADURA DE  
GORJAS



TECLADO  
ELECTRÓNICO



BULONES EN  
4 LADOS



MANETA DE  
APERTURA

### Máxima resistencia certificada contra el robo.

Caja fuerte **certificada con Grado IV de resistencia al robo** según la norma UNE EN 1143, diseñada para entornos que requieren el máximo nivel de protección. Su **cuerpo relleno de hormigón antivandálico** con fibras de acero, los bulones distribuidos perimetralmente y la **cerradura de alta seguridad** ofrecen una solución robusta, fiable y preparada para la custodia de bienes de alto valor en contextos profesionales exigentes.

Espesor puerta	Espesor cuerpo	Bulones	Color	Orificios de anclaje
130 mm	45 mm	8xØ25 mm (50 BL) 9xØ25 mm (80 y 100 BL)	Ral 7021 Gris oscuro	1 a suelo + 1 en la parte trasera

Protección certificada de máximo nivel, diseñada para la custodia segura de bienes de alto valor en entornos profesionales exigentes.

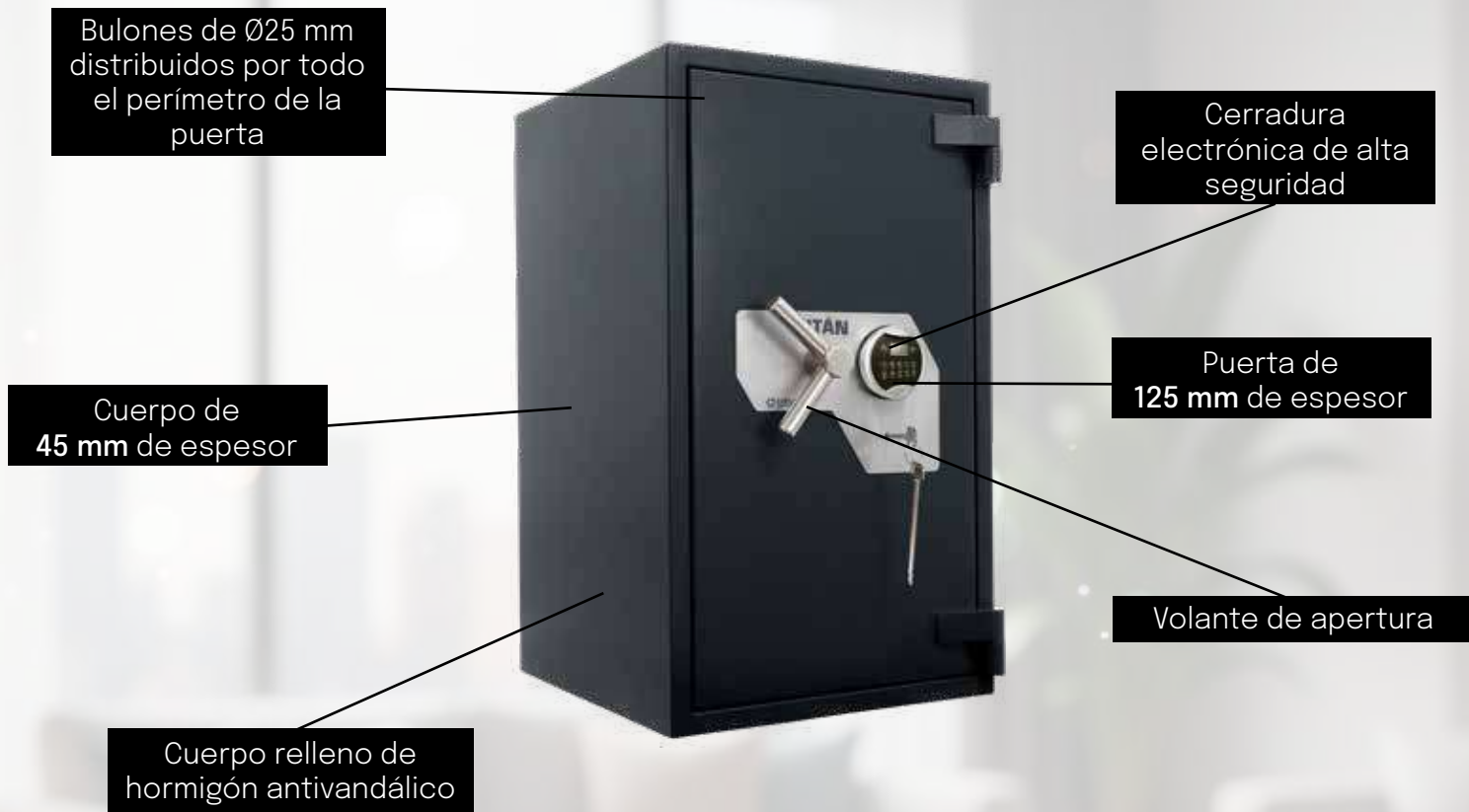

Titán 80 BL

Cerradura de llave	Cerradura electrónica	Código de uso	Retardo de apertura programable	Rebloqueo automático
Certificación VdS Clase 2, B EN 1300	Certificación VdS Clase 2, B EN 1300 (ANSI/UL-768 1R)	configurable de 6 a 8 dígitos	entre 1 y 99 minutos. bloqueo con programación horaria, semanal y anual	en caso de intento de acceso por la fuerza



**Disponible en diferentes tamaños, para adecuarse a cualquier entorno profesional.**

Modelo	Cód.	Dimensiones (Al x An x F)							Embalaje	EAN 8421461
50 BL	11060	EXTERIOR	500 x 510 x 510	INTERIOR	410 x 420 x 340	1	228	48	550 x 520 x 560	110602
80 BL	11061	EXTERIOR	810 x 510 x 510	INTERIOR	720 x 420 x 340	2	350	92	845 x 520 x 560	110619
100 BL	11062	EXTERIOR	990 x 510 x 510	INTERIOR	900 x 420 x 340	2	386	111	1030 x 520 x 560	110626
<b>Accesorios</b>										<b>Código</b>
Bandejas adicionales										70275
Base de anclaje (incluye tornillos para anclaje de la caja a la base) *										11178
Kit de anclaje para pastillas										10094

# Babylon

## GRADO II

Cajas fuertes certificadas



RESISTENCIA  
AL ROBO

GRADO  
II



TECLADO  
ELECTRÓNICO



BULONES EN  
4 LADOS



MANETA DE  
APERTURA

### Seguridad certificada Grado II para usos profesionales.

Caja fuerte certificada con **Grado II de resistencia al robo** según la norma UNE EN 1143, concebida para ofrecer un **alto nivel de protección** en entornos profesionales y comerciales. Su estructura incorpora un **cuerpo relleno de hormigón antivandálico** con fibras de acero, **bulones de gran diámetro distribuidos perimetralmente** y **cerradura electrónica certificada**, garantizando una custodia fiable de efectivo, documentación y objetos de valor.

Espesor puerta	Espesor cuerpo	Bulones	Color	Orificios de anclaje
60 mm	58 mm	Ø35 mm distribuidos por todo el perímetro de la puerta	Ral 7047 Gris tele 4	3 orificios a suelo

Caja fuerte certificada Grado II, diseñada para ofrecer una protección sólida y fiable frente al robo.

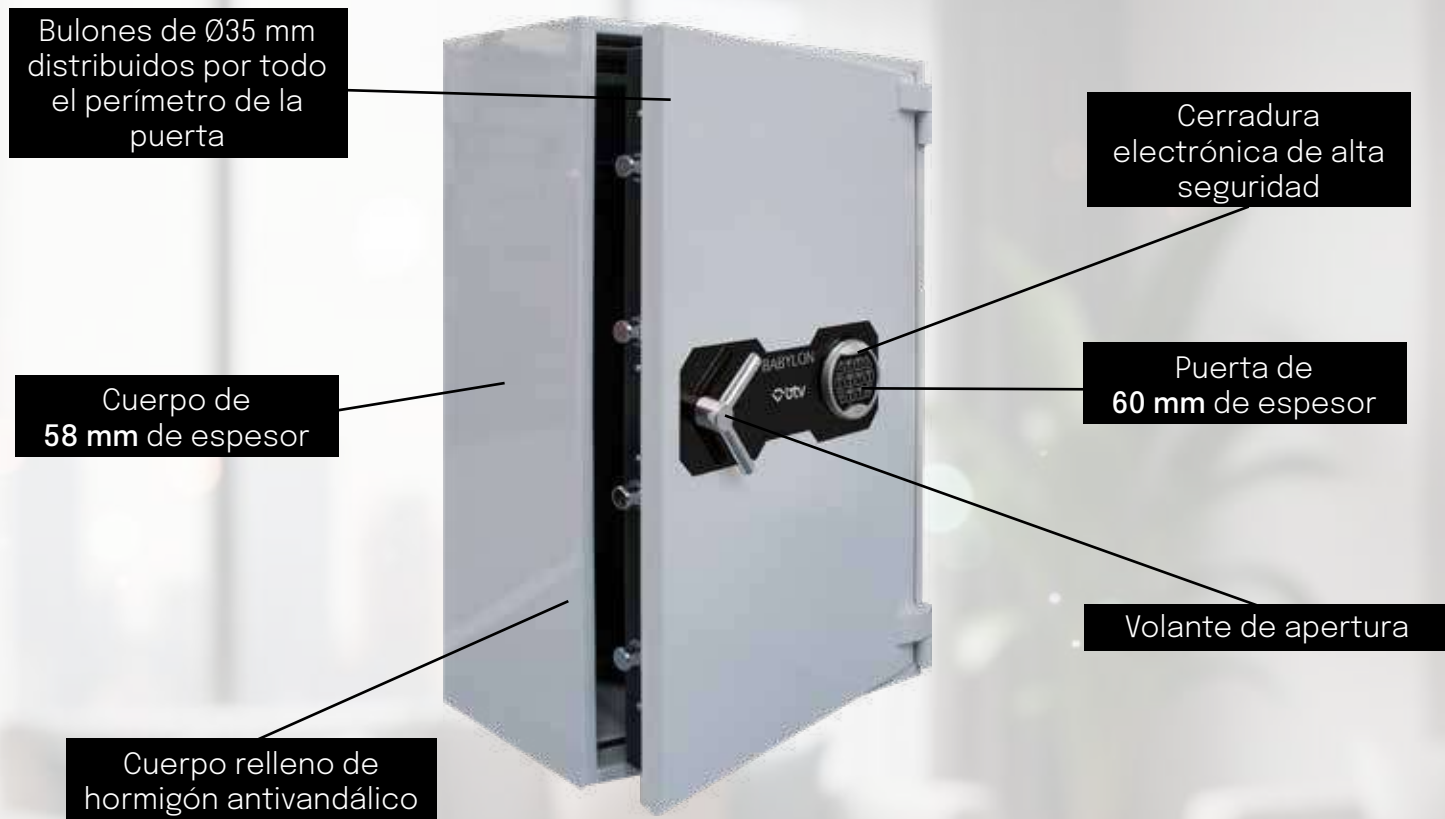

Babylon 70 E

Cerradura electrónica	Apertura	Alimentación
Certificación VdS Clase 2, B EN 1300 (ANSI/UL-768 1R)	Apertura de la puerta 180°	Batería de 9V (6LR61)

Modelo	Cód.	Dimensiones (Al x An x F)							Embalaje	EAN 8421461
70 E *	11151	EXTERIOR	680 x 530 x 510	INTERIOR	600 x 450 x 344	2	290	95	800 x 720 x 595	111517
90 E *	11152	EXTERIOR	880 x 530 x 510	INTERIOR	800 x 450 x 344	3	340	125	995 x 720 x 600	111524
<b>Accesorios</b>										
<b>Bandejas adicionales</b>										
<b>Base de anclaje</b> (incluye tornillos para anclaje de la caja a la base) *										
<b>Kit de anclaje para pastillas</b>										
· 4 varillas M10 5.8 + tuercas + arandelas										
· Resina epoxi										
· Adhesivo fijación										
* Hasta fin de existencias.										

# Productos de seguridad

Soluciones versátiles de seguridad diseñadas para usos exigentes.





## Candados Thor

Págs. 62-63



## Candados Odin

Págs. 64-65



## Guardallaves inteligente

Pág. 66



## Guardallaves tradicionales

Pág. 67



## Portallaves acero

Pág. 68



## Portallaves aluminio

Pág. 69



## NOVEDAD Portallaves seguridad

Pág. 70



## Caja ocultación libro

Pág. 71



## Huchas

Pág. 71



NOVEDAD

## Espejo de seguridad

Pág. 72



NOVEDAD

## Papelera de oficina

Pág. 73



## Cajas de caudales Lock

Pág. 74



## Cajas de caudales Ahorro

Pág. 75



## Llaves en bruto

Pág. 76

# Thor

Candado inteligente



PROTECCIÓN  
IP68



LARGA DURACIÓN  
3000 USOS



RESISTENCIA  
1.500 KG



DESBLOQUEO  
POR HUELLA



x 2  
X2 LLAVES  
ELECTRÓNICAS



GESTIÓN  
MEDIANTE APP

## Candados inteligentes para una gestión conectada.

Ofrecen un **alto nivel de seguridad**, con una gestión de accesos ágil y digital. Incorporan **apertura mediante huella dactilar** y **control a través de aplicaciones móviles**, permitiendo administrar usuarios y permisos de forma sencilla y remota. Su construcción robusta y su **alta resistencia al agua y al polvo** los hacen adecuados para uso en exteriores y entornos exigentes, **integrándose** además **con otros dispositivos conectados** para una experiencia de seguridad completa y escalable.



Protección	Desbloqueo	Batería	Resistencia	Control remoto	Capacidad	Material
contra polvo y agua IP68	por huella, acceso seguro y rápido. 2 llaves de emergencia electrónicas adicionales	de larga duración, hasta 3.000 usos. Puede variar en función de la temperatura y otros factores	Soporta hasta 1.500 kg de fuerza	Gestión desde las apps Tuya o Smart Life	Almacena hasta 20 huellas diferentes	Cuerpo de latón y grillete de acero inoxidable para resistencia y durabilidad

Protección IP68

Grillete de acero

Cable de acero de 60 cm

Protección anti sierra

Lector de huella dactilar

THOR 40

THOR 50 CON CABLE DE ACERO

THOR 50 PRO

### Integración sencilla

Los candados Thor se gestionan y desbloquean fácilmente a través de las aplicaciones móviles TUYA o Smart Life.

Se integran con otros dispositivos conectados para la automatización.

### Gestión completa desde cualquier lugar

Gestión remota con el Gateway opcional.

Compatible con otros productos BTV como:

- El buzón Dropit Home | [Catálogo de buzones](#)
- El guardallaves Tekey y la caja fuerte Gamma

THOR 40

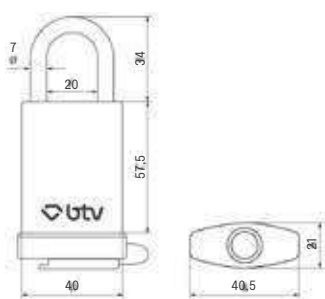

THOR 50 CON CABLE DE ACERO

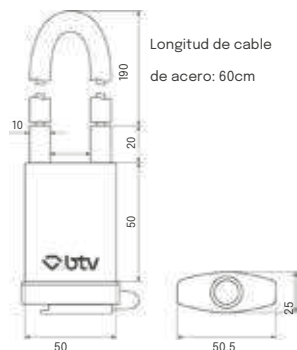

THOR 50 PRO

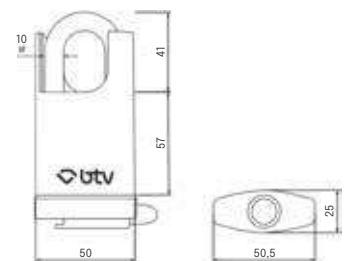

Modelo

Cód.

PVP (€)

Thor 40

27101

A consultar

Thor 50 con cable de acero

27120

A consultar

Thor 50 PRO (antisierra)

27112

A consultar

Gateway

11315

49,50

Tarifa de precios (IVA no incluido)

# Odin



**TARJETA**  
de seguridad  
para duplicados

## Candado mecánico



CIERRE DE BOLA  
ANTIPALANCA



ALTA RESISTENCIA  
AL ÁCIDO



X3 LLAVES  
IGUALADAS



RESISTENCIA  
4.000 KG

## Seguridad mecánica avanzada.

Diseñados para aplicaciones que requieren **máxima fiabilidad mecánica y un control estricto de accesos**. Incorpora un **sistema de llaves protegidas**, duplicables únicamente mediante tarjeta de seguridad, y un **bloqueo de doble bola** que refuerza la resistencia frente a intentos de forzado. Su construcción robusta y su **alta resistencia a la corrosión** y a entornos exigentes hacen de Odin una solución duradera y segura para **instalaciones profesionales y uso intensivo**.

Protección	Desbloqueo	Cilindro	Resistencia	Bloqueo	Cuerpo	Seguridad
contra polvo y agua IP68	Llaves seguras y copiables solo con tarjeta de seguridad con código exclusivo	de disco giratorio para mayor seguridad	Soporta hasta 4.000 kg de fuerza	de doble bola en ambos lados	anti-palanca de acero inoxidable	Resistencia frente a taladro y martillo

Protección IP68

Bloqueo de doble bola

Protección anti sierra



Cuerpo de acero inoxidable

Cilindro de disco giratorio

ODIN

ODIN ANTISIERRA

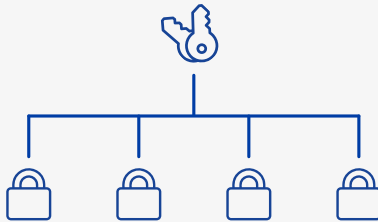

Una llave puede abrir varias cerraduras

ODIN 40, 50 Y 60

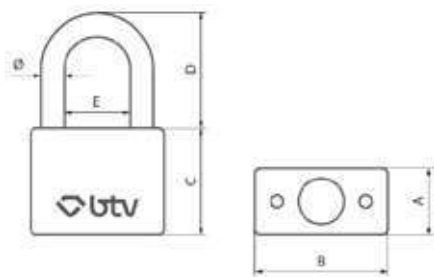

	A	B	C	D	E	Ø
Odin 40	20	40	32	34,5	20,5	7
Odin 50	20	50	38	39,5	13	10
Odin 60	20	60	45	48	25,8	12

ODIN 40 Y 60 PRO

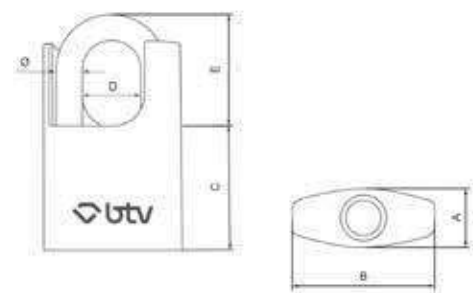

	A	B	C	D	E	Ø
Odin PRO 40	20	40	32	18	34	7
Odin PRO 60	20	60	43	25	52	12

Modelo

Cód.

PVP (€)

Odin 40

27001

A consultar

Odin 50

27002

A consultar

Odin 60

27003

A consultar

Odin 40 PRO (Antisierra)

27011

A consultar

Odin 60 PRO (Antisierra)

27013

A consultar

Conjunto 5 candados Odin 50 amaestrados

27022

A consultar

Tarifa de Precios (IVA no incluido)



Productos de seguridad

# Tekey

Guardallaves inteligente

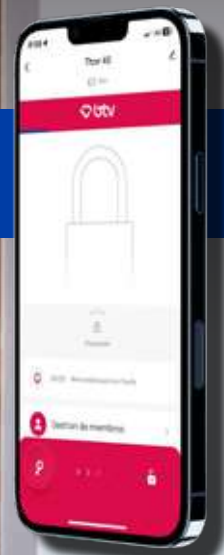

DESBLOQUEO  
POR HUELLA



LECTOR DE  
TARJETAS



TECLADO  
NUMÉRICO



CONEXIÓN  
BLUETOOTH



GESTIÓN  
MEDIANTE APP

**Custodia de llaves segura y conectada.**

## Apertura

Huella dactilar, tarjeta  
contactless o clave  
numérica

## Gestión

Desde las apps Tuya o  
Smart Life

## Conexión

Bluetooth. Se conecta  
a otros dispositivos  
compatibles

## Integración

Se integra con otros  
dispositivos y permite  
crear automatizaciones



## Gestión completa desde cualquier lugar

### Gestión remota con el Gateway opcional.

Compatible con otros productos BTV como:  
El buzón Dropit Home | [Catálogo de buzones](#)  
El guardallaves Tekey y la caja fuerte Gamma

Modelo		Cód.	EAN 8421461	PVP (€)
Tekey	169,5 x 72 x 52 mm	11314	113146	120,00
Gateway	65 x 65 x 14,5 mm	11315	113153	49,50

Tarifa de Precios (IVA no incluido)

# Trípoli y Corinto

Guardallaves

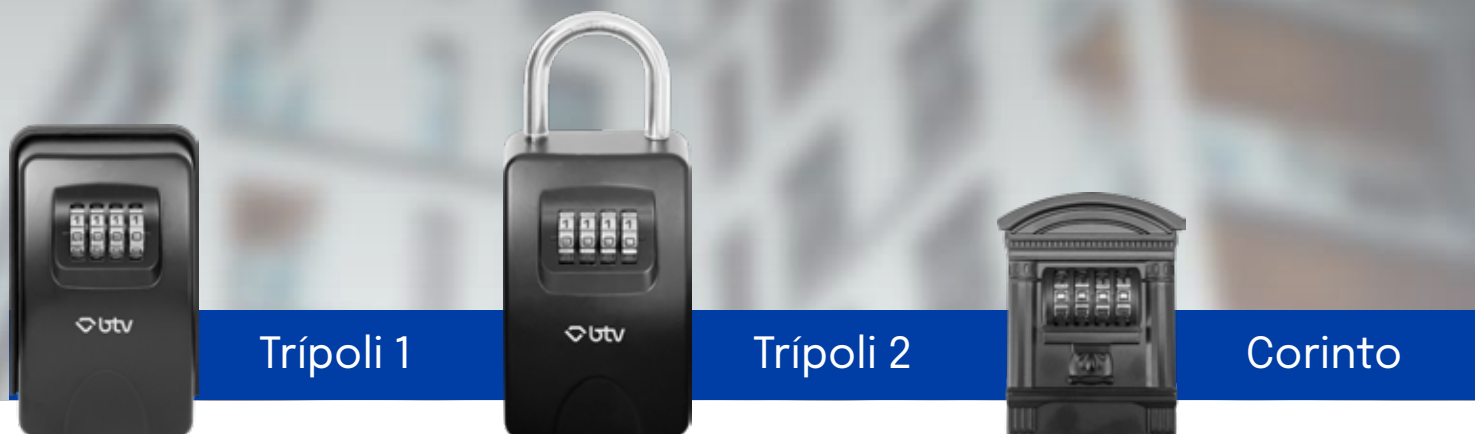

Guardallaves robustos para el uso diario en cualquier entorno.

Material	Apertura	Almacenamiento	Protección	Instalación
Acero	Combinación programable de 4 dígitos	Espacio suficiente para múltiples llaves	Soporta condiciones climáticas adversas	flexible, diferentes formas de instalación



Trípoli 1

Instalación sencilla en puertas, muros o paredes.



Trípoli 2

Con candado incorporado para anclaje fácil en vallas, manetas u otros elementos.



Corinto

Diseñado para atornillar a pared, muebles u otros elementos.

Modelo		Cód.	EAN 8421461	PVP (€)
Trípoli 1	136 x 84 x 45 mm	11312	113122	39,90
Trípoli 2 (candado)	132 x 77 x 45 mm	11313	113139	40,90
Corinto	85 x 60 x 40 mm	11310	113108	27,90

Tarifa de Precios (IVA no incluido)

# Portallaves acero



Gestión centralizada de llaves con estructura robusta y funcional.

## Apertura

Clasificador de llaves con apertura de libro, con cerradura mecánica

## Interior

Con ganchos fijos excepto modelos de 200 y 300 llaves, que son ajustables en altura

## Accesorios

Hoja de índice y llaveros de etiquetado incluidos

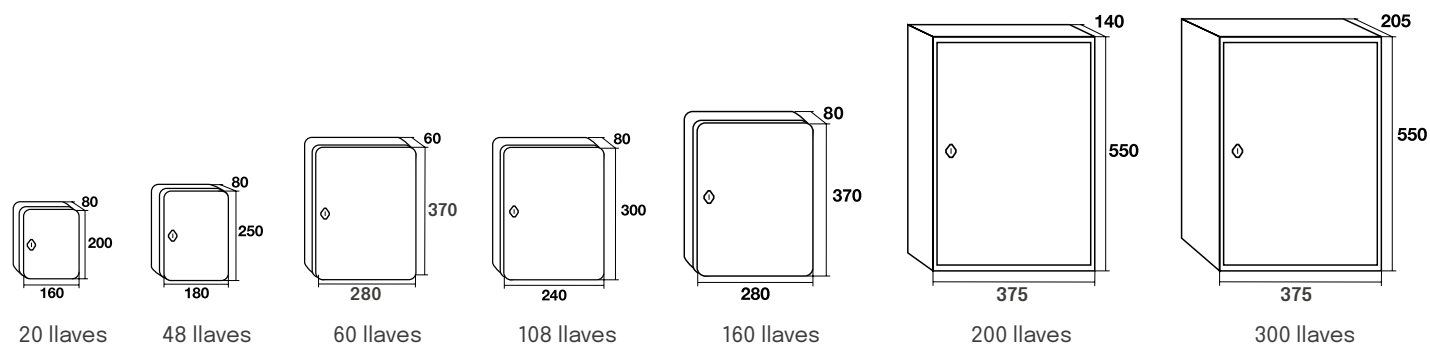

Modelo		Cód.	EAN 8421461	PVP (€)
20 llaves	205 x 165 x 85 mm	04130	041302	14,20
48 llaves	255 x 190 x 90 mm	04131	041319	20,80
60 llaves	375 x 295 x 65 mm	04132	041326	27,50
108 llaves	300 x 240 x 80 mm	04133	041333	35,00
160 llaves	380 x 295 x 85 mm	04141	041418	52,00
200 llaves (1 hoja)	560 x 385 x 145 mm	11200	112002	149,00
300 llaves (2 hojas)	620 x 460 x 280 mm	11300	113009	219,00

Tarifa de Precios (IVA no incluido)

# Portallaves aluminio



Orden y visibilidad de llaves con estructura de aluminio.

## Apertura

Clasificador de llaves con apertura de libro, con cerradura mecánica

## Interior

Con ganchos fijos excepto modelos de 200 y 300 llaves, que son ajustables en altura

## Accesorios

Hoja de índice y llaveros de etiquetado incluidos

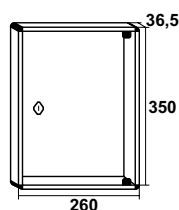

21 llaves

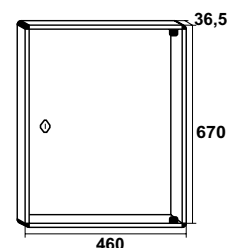

56 llaves

### 21 LLAVES

### 56 LLAVES

Modelo	Cód.	EAN 8421461	PVP (€)	Cód.	EAN 8421461	PVP (€)
Aluminio natural	11860	118608	69,00	11861	118615	112,00

Tarifa de Precios (IVA no incluido)

# Portallaves seguridad

NOVEDAD



Control de llaves con acceso protegido y estructura reforzada.

Apertura	Bulones	Fijación	Emergencia
Código de acceso con apertura lateral para depositar llaves cuando la puerta está cerrada	2 x Ø20 mm	Fijación en la parte trasera para anclaje a pared	Llave de emergencia para apertura en caso de olvido de código



## Dimensiones:

380 x 400 x 120 mm (20 llaves coche)  
 525 x 470 x 120 mm (42 llaves coche)  
 360 x 300 x 100 mm (48 llaves)  
 660 x 430 x 130 mm (144 llaves)

Modelo	Peso del producto	Cód.	EAN 8421461	PVP (€)
20 llaves coche	4,5 kg	70564	705648	135,00
42 llaves coche	8,5 kg	70565	705655	150,00
48 llaves	9 kg	70562	705587	122,00
144 llaves	22 kg	70563	705594	212,00

Tarifa de Precios (IVA no incluido)

# Caja de ocultación



Apertura	Material	Ocultación	Capacidad
con cerradura mecánica con llave, tipo buzón, de fácil apertura y cierre	Fabricado en chapa metálica pintada, con tapa abatible	Aspecto exterior en formato libro, pasa desapercibido en una librería o estantería	Formato libro doble, dispone de mucho espacio interior

Modelo	Medidas embalaje	Cód.	EAN 8421461	PVP (€)
2 libros	187 x 130 x 88 mm	10826	108265	17,00

Tarifa de Precios (IVA no incluido)

# Hucha



Apertura	Ranura	Ocultación
Con combinación, similar a una caja fuerte real	Ranura para monedas en la parte trasera	De pequeño tamaño, es fácil de ocultar en cualquier lugar

Modelo	Medidas embalaje	Cód.	EAN 8421461	PVP (€)
Combinación azul	140 x 110 x 90 mm	11781	117816	10,90

Tarifa de Precios (IVA no incluido)

# Espejo de seguridad

NOVEDAD



Solución eficaz para aumentar la seguridad y reducir puntos ciegos

Visión	Protección	Fijación	Gran tamaño
Amplia visión para reducir ángulos muertos y evitar accidentes	Protección superior para lluvia y sol	Fijación a poste o a pared	Espejo de grandes dimensiones para una visión completa del entorno



**Montaje a poste o a pared**

**Dimensiones:  
450 x 470 x 100 mm**

Modelo	Peso del producto	Cód.	EAN 8421461	PVP (€)
Espejo de seguridad 45	1,3 kg	93697	936974	32,00

Tarifa de Precios (IVA no incluido)

# Papelera de oficina

NOVEDAD

Diseño discreto y resistente para entornos profesionales.

## Material

Fabricada en acero inoxidable para una mayor durabilidad

## Interior

Cubo extraíble interior para un mejor mantenimiento y vaciado

## Accesorios

Incluye cenicero superior removible



**Dimensiones: 350 x Ø330 mm**

**Capacidad: 16 litros**

Modelo	Peso del producto	Cód.	EAN 8421461	PVP (€)
Papelera	3,6 kg	13932	139320	40,00

Tarifa de Precios (IVA no incluido)

# Lock

Cajas de caudales



Cajas compactas para una gestión segura del efectivo en el día a día.

## Apertura

Cerradura con combinación de tres dígitos y pomo de apertura

## Material

Construidas en acero pintado blanco o azul

## Accesorios

Incluye bandeja interior extraíble



Incluye bandeja interior extraíble para clasificar las monedas

Tamaño 200 x 160 x 90

Tamaño 250 x 180 x 90

Modelo	Cód.	Tamaño 200 x 160 x 90		Tamaño 250 x 180 x 90		
		EAN 8421461	PVP (€)	Cód.	EAN 8421461	PVP (€)
Caja BLANCA	11811	118110	15,55	11801	118011	19,00
Caja AZUL	11810	118103	15,55	-	-	-

Tarifa de Precios (IVA no incluido)

# Ahorro

## Cajas de caudales



Cajas compactas para una gestión segura del efectivo en el día a día.

Apertura	Material	Accesorios
Cerradura mecánica con llave de tipo buzón	Construidas en acero de alta resistencia	Los dos modelos grandes incluyen bandeja portamonedas



### Expositor para el punto de venta

Tamaño: 665 x 280 x 315 mm  
Código: 80020 PVP.  
EAN: 8421461800206

#### Modelo 10 | 60 x 125 x 95

#### Modelo 11 | 80 x 150 x 115

#### Modelo 12 | 90 x 200 x 160

Modelo	Cód.	EAN 8421461	PVP (€)	Cód.	EAN 8421461	PVP (€)	Cód.	EAN 8421461	PVP (€)
Caja NEGRA	01734	017345	8,75	01744	017444	9,90	01754	017543	11,95
Caja ROJA	01732	017321	8,75	01742	017420	9,90	01752	017529	11,95
Caja AZUL	01730	017307	8,75	01740	017406	9,90	01750	017505	11,95
Caja VERDE	01731	017314	8,75	01741	017413	9,90	01751	017512	11,95

#### Modelo 13 | 90 x 250 x 190

#### Modelo 14 | 90 x 300 x 240

Modelo	Cód.	EAN 8421461	PVP (€)	Cód.	EAN 8421461	PVP (€)
Caja NEGRA	01764	017642	16,95	01774	017741	21,55
Caja ROJA	01762	017628	16,95	01772	017727	21,55
Caja AZUL	01760	017604	16,95	01770	017700	21,55
Caja VERDE	01761	017611	16,95	01771	017710	21,55

Tarifa de Precios (IVA no incluido)

# Llaves en bruto

Suministro en bolsas de varias unidades



## Cajas fuertes de sobreponer

Serie	Cód.	Uds. bolsa	PVP (€)
CUARZO	62000	10	72,00
ÓPALO DEPOT DECORA 2025	03044	10	53,00
JADE	03153	10	44,00
GAMMA	70698	6	27,00
ARMERO DEFENDER	03165	2	72,50
DECORA	03153	10	44,00
PERLA	70698	6	27,00
VISION VISION emergencia	80121 70701	10	22,00 22,00
TECNA ALPHA VINTAGE WING MINIBANK	70701	10	22,00

## Cajas fuertes de empotrar

Serie	Cód.	Uds. bolsa	PVP (€)
CUARZO	62000	10	72,00
ÓPALO DECORA 2025	03044	10	53,00
JADE	03153	10	44,00
DECORA	03153	10	44,00
ALPHA	70701	10	22,00

## Cajas fuertes ignífugas

Serie	Cód.	Uds. bolsa	PVP (€)
VULCANO VULCANO cajón interior	62002 62003	10	72,00 28,00
ARMARIO IGNÍFUGO IGNIS	03165	2	72,50
ARCHIVADOR IGNÍFUGO IGNIS	70707	1	26,25

# Expositores



Expositor ligero para mostrar tres cajas fuertes, ideal para los lugares en los que no se dispone de mucho espacio. De fácil montaje, capta la atención al incorporar barras laterales en color rojo.

#### EXPOSITOR CAJAS FUERTES LIGERAS

1510 x 540 x 400 mm

Código 80022

PVP 165,00 €

Expositor robusto, para alojar cajas fuerte BTB más pesadas. Capacidad para tres cajas fuertes, con posibilidad de anclarlas por la parte trasera para mayor seguridad. Logotipo en dos colores en la parte superior para identificación de marca.

#### EXPOSITOR CAJAS FUERTES ANTRACITA

2000 x 530 x 470 mm

Código 80015

PVP 325,00 €



# Kuik Smart Lockers

Taquillas inteligentes para profesionales



UNIVERSAL



CONECTADO



PLATAFORMA  
DE GESTIÓN



MODULAR

## Soluciones inteligentes de custodia automatizada.

Sistemas de **taquillas inteligentes** para la **custodia, entrega y recogida segura** de objetos, paquetes y equipamiento.

Diseñadas para **múltiples entornos** –comercial, urbano, corporativo e industrial– permiten una **gestión 100% digital y autónoma**. Optimizan procesos, reducen costes operativos y **mejoran la experiencia del usuario final**.

Una tecnología flexible que se adapta a nuevos modelos de servicio y uso del espacio.



### Configuración modular

Tamaños y combinaciones varios para cada espacio.



### Sistemas de pago

Integración de sistemas de pago para servicios automatizados.



### Interfaz intuitiva

Pantalla táctil y acceso mediante QR, PIN o tarjeta.



### Seguridad y resistencia

Acero con sistemas antipalanca y protección IP44.

Lector códigos QR

Pantalla táctil para interactuar

Distintos tamaños de casilleros

Totalmente modular mediante ampliación por columnas



Descubre más en [kuiksmartlockers.com](https://www.kuiksmartlockers.com)

## Principales usos



### PAQUETERÍA

Agencias de transporte o gestión de paquetería.



### LAVANDERÍA

Empresas con servicios de lavandería y autoservicio.



### CLICK & COLLECT

Tiendas y centros comerciales.



### HERRAMIENTAS / EPIs

Carga y custodia de herramientas y EPIs en industria.



### CONSIGNA

Custodia de equipajes y otros objetos personales.



### OFICINAS

Recepción de paquetería del personal de la empresa.



Locker Kuik de paquetería



Agrupación Kuik Home con buzón tradicional y de paquetería



# Condiciones de venta 2026

## TARIFAS Y PAGOS

- Todos los precios indicados son por unidad, IVA no incluido.
- Los retrasos en el pago sobre la fecha de vencimiento acordada tendrán un recargo por tipo de interés del 0,75% mensual (9% anual).
- OFERTA PEDIDOS ONLINE PORTAL BTV: Los pedidos que el cliente envíe a través del Portal de Clientes de BTV, disfrutarán de un 2% de descuento adicional sobre el neto del pedido (con un límite máximo de 60,00€).

## PORTES

- Los portes serán pagados hasta la puerta del cliente a nivel de suelo, por pedidos superiores a los siguientes valores netos de la factura, según zonas:

Área geográfica	Valor neto
España (Península)	300,00€
Islas Baleares	350,00€
Islas Canarias	950,00€*
* Gastos en destino a cargo del cliente	
Portugal	550,00€
Andorra	950,00€
Ceuta, Melilla y otros destinos	Consultar con Dpto. Comercial

- En caso de no superar la franquicia de porte, el envío se realizará a porte debido o bien se cargarán en factura los gastos correspondientes a portes. Ver tabla:

Área geográfica	Valor del pedido(s)	Portes
España (Península)	< 300,00€	15,00€
Islas Baleares	0 - 350,50€	29,00€
	0 - 300,00€	55,00€
Islas Canarias*	301,00 - 600,00€	65,00€
	601,00 - 950,00€	85,00€
Portugal	0 - 300,00€	23,00€
	301,00 - 550,00€	35,00€
Andorra*	0 - 400,00€	59,00€
	401,00 - 950,00€	65,00€
Ceuta y Melilla	Consultar con Dpto. Comercial	

\* DUA de exportación incluido en el porte, gastos en destino a cargo del cliente.

## PEDIDOS URGENTES

- Coste adicional al porte en caso de que no llegue a franco.
- **Entrega en 24H**
  - **Expedición en el mismo día para pedidos con peso hasta 10Kg.** Entrega antes de las 14h del día siguiente (siempre que el pedido llegue a BTV antes de las 10 h y esté en stock).

- En pedidos realizados en nuestro Portal web, la opción "**pedido urgente**" deberá añadirse como una línea más del pedido (Cód. 60290 - 24,00€ netos).

## PEDIDOS MÍNIMOS

- BTV NO establece un importe mínimo por pedido.

## ENTREGAS

- Las entregas de mercancía se realizan **hasta la puerta del cliente a pie de calle (nivel de suelo)**.
- En el momento de la entrega debe revisarse la mercancía. En caso de haber daños externos visibles, **se anotarán en el albarán de entrega en presencia del repartidor**. Estas anotaciones tienen que describir el daño concreto detectado en el embalaje.
- **El cliente dispone de 24 horas** a partir de la entrega para informar de daños ocultos que no hayan sido detectados en la recepción por no estar visibles en el embalaje. **La reclamación se hará vía portal de incidencias de BTV (incidencias.btv.es)**, proporcionando fotos tanto de la mercancía dañada como del embalaje completo, incluida la etiqueta del transporte.

## DEVOLUCIONES

- Para gestionar cualquier incidencia relacionada con un producto de manera ágil y rápida, BTV ofrece su portal incidencias.btv.es, donde de una manera sencilla y cómoda podrá gestionar su problema o devolución.
- Solamente se aceptará mercancía en fábrica que contenga claramente identificado el CÓDIGO DE AUTORIZACIÓN DE DEVOLUCIÓN, que el cliente deberá solicitar a BTV previo al envío de la mercancía.
- Todo producto devuelto deberá tener su embalaje original o en su defecto estar convenientemente embalado para evitar posibles desperfectos durante su transporte.
- Todo producto que presente daños debidos a un embalaje insuficiente no será recepcionado por parte de BTV.
- Producto especial, a medida o descatalogado, no admite devolución.
- El transporte de la mercancía desde origen hasta la fábrica sólo será gestionado por BTV en caso de que la devolución sea debida a causa imputable a BTV.
- Sólo se admitirán devoluciones por causas imputables al cliente, durante los 15 días naturales siguientes al envío de la mercancía.
- En caso de devoluciones por causas imputables al cliente, se abonará el 90% del valor del producto original, siempre que el producto devuelto esté en buenas condiciones técnicas y en su empaquetado original.

## MODIFICACIONES DEL PRODUCTO

- Con el objetivo de la mejora continua, la empresa se reserva el derecho de modificar en cualquier momento cualquiera de las características técnicas o apariencia estética de sus productos. Las características que se reflejan en el catálogo tienen carácter ilustrativo, y no constituyen un contrato de obligado cumplimiento, por tanto, cualquier esquema, figura, dimensiones, pesos y otras informaciones de los catálogos, solo constituirán una obligación si así se ha acordado por escrito.



# Descubre cómo podemos ayudarte a proteger lo que más valoras

## Contacto

Central y fábrica: 976 108 088

Consultas comerciales (WhatsApp): 616 996 303

Correo electrónico: [btv@btv.es](mailto:btv@btv.es)

Página web: [btv.es](http://btv.es)

## Dirección

Carretera Nacional II, Km. 333,

Polígono Industrial BTV-Alfindén,

CP 50171, La Puebla de Alfindén,

Zaragoza, España

## Servicio de Asistencia Técnica

[serviciotecnico.btv.es](http://serviciotecnico.btv.es)