

perseo
by BTV GROUP

Catálogo 2023



perseo

by BTV GROUP

A sua nova marca líder na hotelaria, com mais de 40 anos de história.

Conjunto 

Garantia e qualidade desde 1962

Serviço global a partir de nossos centros na Espanha, China, México e República Dominicana.

Sede e fábrica em Zaragoza (Espanha) certificada ISO 9001 e ISO 14001.

Assistência pós-venda através dos nossos 120 serviços técnicos em Espanha e Portugal, bem como nas principais zonas turísticas do mundo.



Líderes em crescimento de negócios 2017



RSA+ Selo de Responsabilidade Social de Aragón



Associação de Membros empresas de Segurança AES



Associação Europeia de sistemas Segurança



Prêmio Piloto para a excelência Logística



European Recycling Platform

WEEE DIRECTIVE (2003/96/EC)



Restrição de certas substâncias perigosas em aparelhos elétricos e eletrônicos

ÍNDICE

Perseo	4
	6
Série Privy	8
Série Lux	10
Série Hermes	12
Software Smartway	14
Acessórios	16
CAIXAS DE SEGURANÇA	18
Série Java	20
Série Aruba	22
Série Capri	24
Série Ibiza	26
Série Bali	28
Série Alpha	30
Série Mallorca	32
OPÇÕES DE EQUIPAMENTOS	34
MINIBARES	36
Dicas de instalação	38
TECNOLOGIA ABSORÇÃO E TERMOABSORÇÃO	40
Série Glow	42
Série Alaska	44
Série Nature	46
Série Silence	48
Série Winter	50
Série Winter Glass	52
TECNOLOGIA COMPRESSOR	54
Série Glaciar	56
Série Glaciar Glass	58
ACESSÓRIOS DE BANHEIRO E QUARTO	60
Série Pure	62
Série Circle	63
Espelhos	64
Secadores	66
Caixas e equipamentos	68
Chaleiras	70
ÁREAS COMUNS	71
Cacifos inteligentes Kuik	72
Caixas fortes	74
Sinalização	75

perseo

by BTV GROUP

Perseo é a **nova e exclusiva marca do Grupo BTV** desenhada especificamente para o Setor Hoteleiro. Assim como o personagem mitológico, **Perseo** nasceu para que nossos clientes saibam que todos os desafios, por mais complicados que sejam, podem ser superados graças às nossas soluções repletas de tecnologia, design e inovação

É uma marca autêntica e diferente criada graças ao conhecimento acumulado ao longo dos **40 anos de história da BTV como fabricantes de equipamentos hoteleiros: cofres, minibares, fechaduras eletrônicas e acessórios.**

A Perseo nasceu da necessidade de se adaptar a um mercado que, tal como a nossa marca mãe, evolui e exige a cada dia produtos de maior qualidade e com melhores características. Este novo catálogo faz-lhe eco e tem como principais protagonistas **o design, a inovação e a tecnologia**, mantendo a garantia de uma marca com 60 anos de experiência.

Temos uma **grande equipa de especialistas** que o vão acompanhar e aconselhar de forma personalizada desde o momento em que nos contacta. A nossa **rede de Serviços Técnicos presente em Espanha e Portugal** dar-lhe-á a resposta mais eficaz ao longo da vida útil do produto.

Faça com que seus hóspedes se sintam em casa e desfrutem da tranquilidade de ter os melhores equipamentos.

Perseo é TECH Care.



**Tecnologia de ponta
ao serviço dos hotéis,
com a garantia do grupo BTV**

As chaves do nosso sucesso residem no esforço em inovação, sustentabilidade, responsabilidade social e compromisso social.

A nossa aposta na internacionalização permitiu-nos estabelecer uma sólida rede de produção, distribuição e assistência técnica, que se inicia na fábrica de 18.000 m² da nossa sede em **Saragoça (Espanha)** e se estende ao mercado asiático, onde se situa a nossa fábrica. Jiaxing, **China**.

Consolidamos nossa presença no mercado americano com um escritório na **República Dominicana** e outro em Cancún, no **México**, dois pontos estratégicos para atender as áreas mais turísticas da América Latina.

HOTÉIS NO MUNDO

**SERENADE PUNTA CANA
BEACH SPA RESORT**
Punta Cana,
Rep. Dominicana



**POUSADA DO PALÁCIO DE
ESTÓI**
Faro, Portugal



MELIÁ CASTILLA
Madrid, Espanha



TURIM OPORTO HOTEL
Porto
Portugal



BARCELÓ MAYA
México



**HOTEL SOHO
BOUTIQUE TURIA 4***
Valência, Espanha



FECHADURAS ELETRÔNICAS

TECNOLOGIA E ESTILO

A nossa gama de fechaduras foi concebida a pensar nas necessidades de cada tipo de hotel.

A tecnologia com que dispõem oferece uma experiência inesquecível ao hóspede e otimiza ao máximo a gestão do hotel.

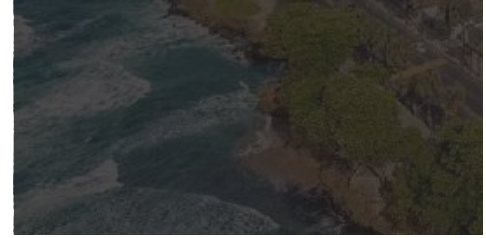
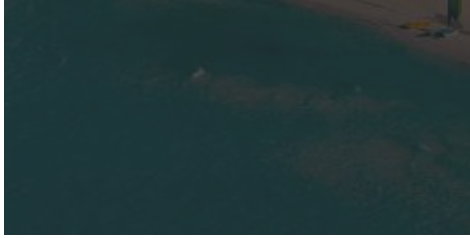

**DREAMS SANDS
CANCÚN RESORT & SPA**
Cancún, México

**EUROSTARS
MONUMENTO MONASTERIO
DE SAN CLODIO HOTEL & SPA**
Ourense, Espanha

**CATALONIA
SANTO DOMINGO**
Punta Cana,
Rep. Dominicana



perseo

Série PRIVY

FECHADURAS
ELECTRÔNICAS

Circuito eletrônico tropicalizado para evitar a oxidação em **ambientes de alta humidade**.

Sistema de **auditoria** com capacidade para registrar até 1000 eventos incluindo aberturas com chaves de emergência.

Software disponível em **vários idiomas**. Modo autónomo ou banco de dados centralizado.

Maçaneta anti-manipulação com rotação livre, evita forçar a abertura por força de alavanca.

Alça reversível para abertura esquerda ou direita.

Fechadura mecânica de emergência com cilindro de perfil europeu dominável.

Memória EEPROM para manter as informações e configurações mesmo que as baterias sejam removidas.



Por que PRIVY?

Fechadura eletrônica com **tecnologia RFID**, com **leitor oculto na porta** e puxadores em **aço inox AISI 304**.

Dá às portas um aspecto minimalista, integrando os seus componentes no interior da porta.

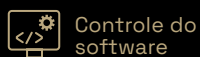

Controle do software



Controle do usuário via software



Punho livre



Cartão RFID



Robusto antipânico



Alerta de bateria baixa



Chave de boca ajustável de emergência



4x AAA

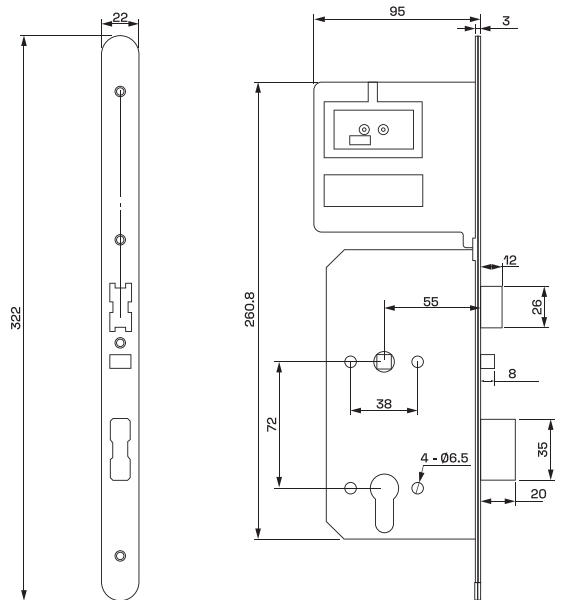
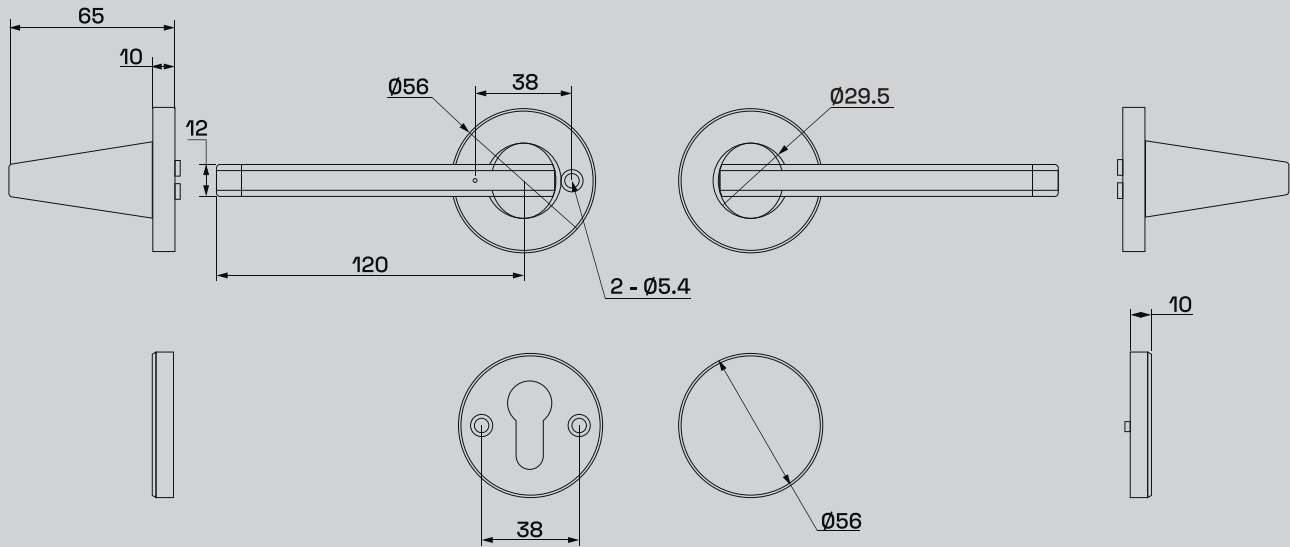

Fechadura de emergência mecânica escondida sob uma aba. Permite abrir a porta sem necessidade de cartão em caso de emergência.



A trava antifricção reduz a área de contato. A trava anticartão impede a abertura por esta técnica.



Trava interna antipânico. Retrai-se automaticamente quando a porta é aberta por dentro.

perseo

Série LUX

FECHADURAS
ELECTRÔNICAS

Circuito eletrônico tropicalizado para evitar a oxidação em ambientes de alta umidade.

Sistema de auditoria com capacidade para registrar **até 1.000 eventos** incluindo abertura com chaves de emergência.

Software disponível em vários idiomas. **Modo autônomo ou banco de dados centralizado.**

Opcional: Enviar a chave eletrônica para o telemóvel do hóspede a partir do software de gestão para que este proceda à **abertura via Bluetooth.**

Maçaneta anti-manipulação com rotação livre, evita forçar a abertura por força de alavanca. **Alça reversível** para abertura esquerda ou direita.

Fechadura mecânica de emergência com cilindro de perfil europeu dominável.

Memória EEPROM para manter as informações e configurações mesmo que as baterias sejam removidas.

Luz indicadora de confirmação verde que acende quando qualquer ação é executada na fechadura.

Versão GO: Não inclui parafuso. Opção ideal para hotéis que renovam suas fechaduras e querem aproveitar a fechadura das existentes.



Por que LUX?

Fechadura eletrônica com **tecnologia RFID**, corpo maciço e puxadores em **aço inox AISI 304**. Versão GO disponível apenas para reforma do espelho, mantendo a antiga trava.

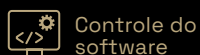

Controle do software



Controle do usuário via software



Punho livre



Cartão RFID



Robusto antipânico



Alerta de bateria baixa



Chave de boca ajustável de emergência



4x AAA

Quer ver
como
funciona?



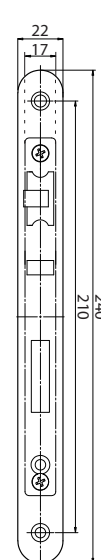
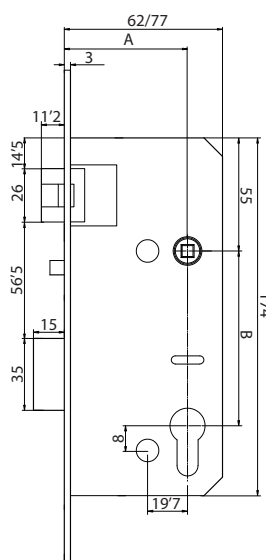
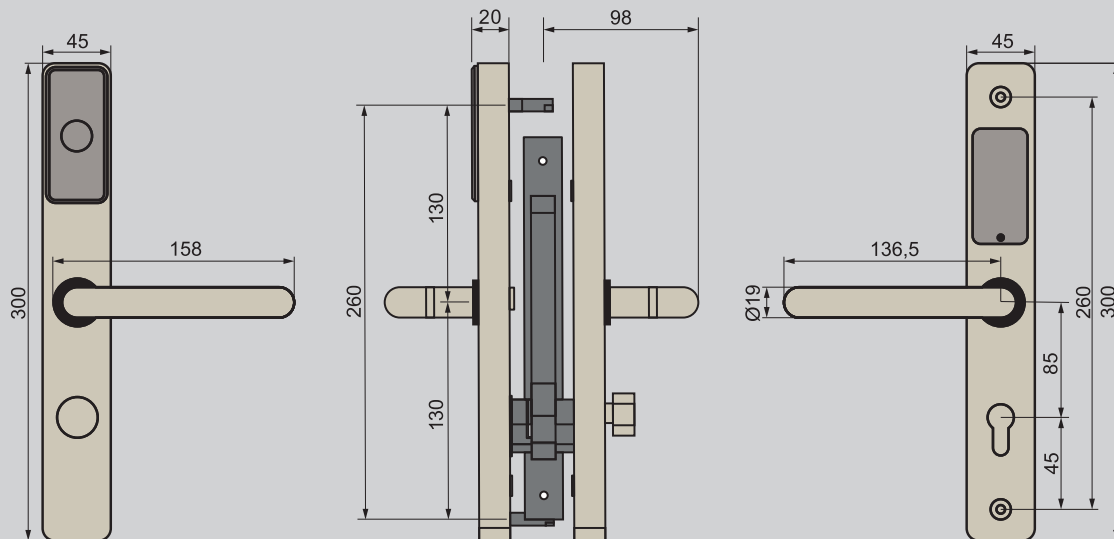

Ferrolho Euro

A 45 / 60 mm

B 85 mm

GO VERSÃO DISPONÍVEL:

Não inclui trava. Opção ideal para hotéis que renovam suas fechaduras e querem aproveitar a fechadura das existentes.



Fechadura de emergência mecânica escondida atrás de uma tampa na frente.



Trava interna antipânico. Retrai-se automaticamente quando a porta é aberta por dentro. Possibilidade de configurar o desbloqueio através do software.



O sistema anti-fricção torna-o mais silencioso e o trinco anti-cartão impede a sua abertura com esta técnica. Possui sensor de detecção de porta entreaberta.

perseo

Série HERMES

FECHADURAS
ELECTRÔNICAS

Fecho de alta segurança ANSI com trinco de 3 pontos com **mecanismo antifricção e anticartão em aço inoxidável**.

Circuito eletrônico tropicalizado para evitar a oxidação em ambientes de alta humidade.

Sistema de auditoria com capacidade para registrar até **1.000 eventos** incluindo abertura com chaves de emergência.

Software disponível em vários idiomas. Modo autônomo ou banco de dados centralizado.

Opcional: Enviar a chave eletrônica para o telemóvel do hóspede a partir do software de gestão, para que este proceda à abertura da fechadura **via Bluetooth**.

Maçaneta anti-manipulação com rotação livre, evita forçar a abertura por força de alavanca.

Bloqueio mecânico de emergência.



Por que HERMES?

Fechadura eletrônica com **tecnologia RFID**, com guarnição frontal e puxadores em **aço inox AISI 304**. Ideal para substituir fechaduras antigas. Abrange as marcas de diversos modelos de fechaduras existentes no mercado.



Quer ver
como
funciona?

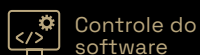

Controle do software



Controle do usuário via software



Punho livre



Cartão RFID



Robusto antipânico



Alerta de bateria baixa



Chave de boca ajustável de emergência



4x AA

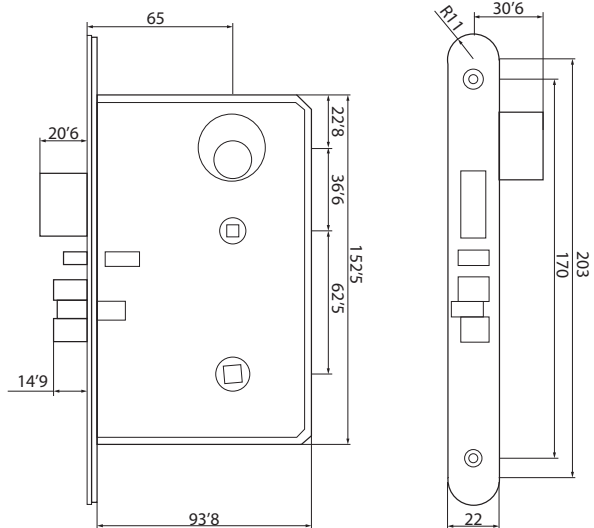
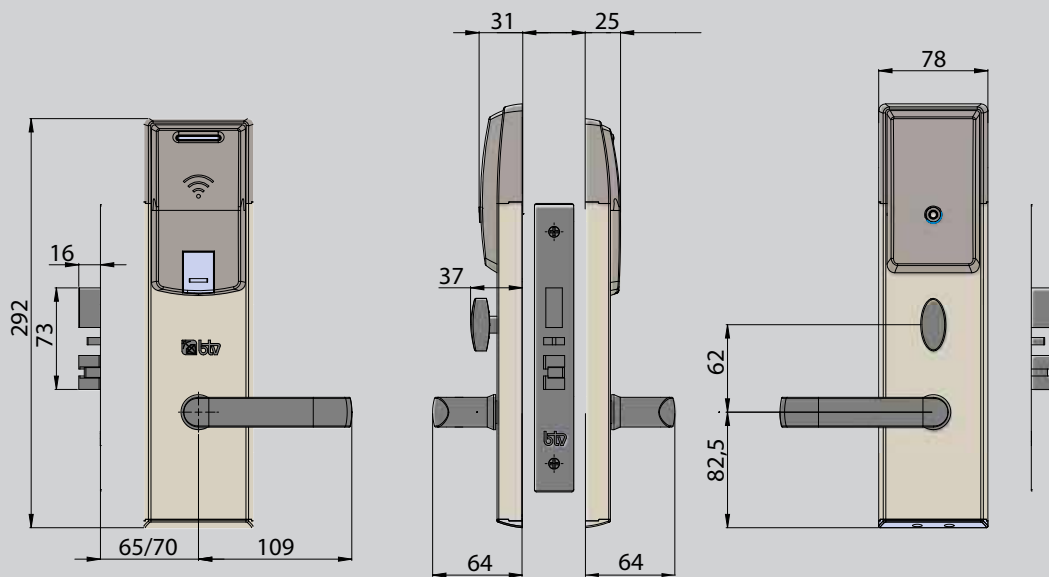

ANSI thin



Fechadura de emergência mecânica escondida atrás de uma tampa na frente.



Trava interna antipânico. Retrai-se automaticamente quando a porta é aberta por dentro. Possibilidade de configurar o desbloqueio através do software.



O sistema anti-fricção torna-o mais silencioso e o trinco anti-cartão impede a sua abertura com esta técnica. Possui sensor de detecção de porta entreaberta.

Programas SMARTWAY

FECHADURAS
ELECTRÔNICAS

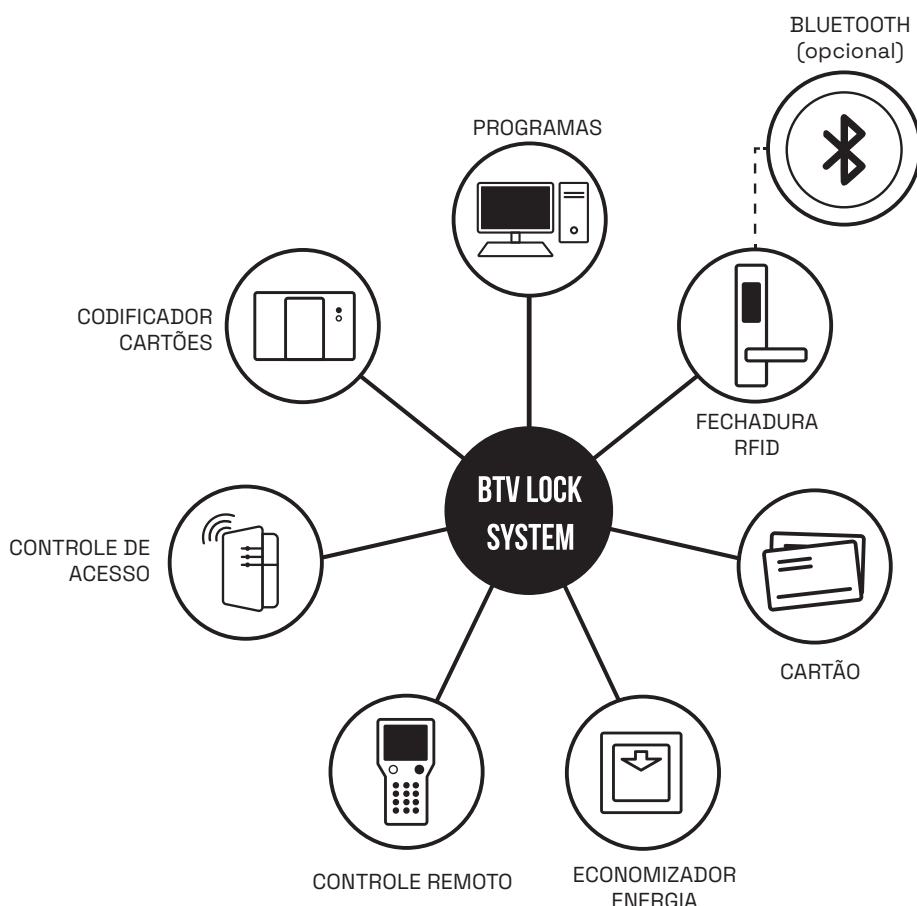

O sistema de gestão hoteleira **BTV LOCK SYSTEM** é baseado na **tecnologia RFID** ou identificação por radiofrequência com **abertura por cartão de proximidade sem contacto e também opcionalmente via Bluetooth**.

As fechaduras eletrônicas BTV são complementadas por uma série de **acessórios** e elementos que tornam o controlo de acessos numa experiência completa: o **Software SmartWay**, que permite gerir todas as fechaduras da recepção do hotel, os **cartões de acesso programáveis**, o **codificador de cartões**, o **controlo sem fios** para transportar efectuar auditorias em qualquer ponto do hotel, os **economizadores de energia**, para serem instalados nos quartos ou **dispositivos de controlo de acessos** para áreas comuns utilizando a mesma tecnologia.

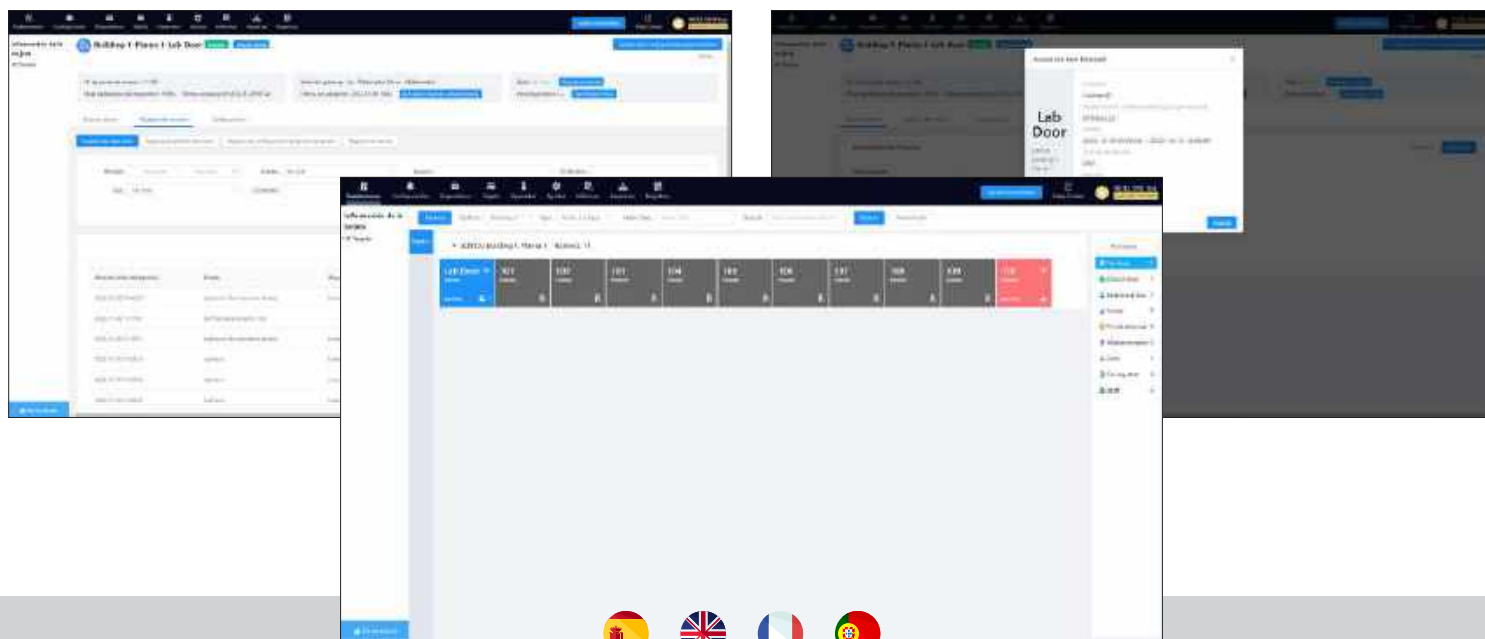

O programas que gerencia todo o controle de acesso

Sistema **multiusuário** para controle e gerenciamento de acessos do **BTV Lock System**.

Permite **integração com PMS**.

Gerencie o **check-in** e o **check-out** dos hóspedes.

Possibilidade de estabelecer **horários de funcionamento**, gerir os **turnos dos funcionários** e controlar todas as ações realizadas nas fechaduras.

Sistema de **criptografia de cartão exclusivo para cada hotel**.

Permite instalar o banco de dados em um **servidor (MSSQL) Windows ou Linux**.

Pode ser integrado com outros serviços do hotel, como gestão de consumos, TV, cofre, etc.

Possibilidade de integração com quiosques self check-in.

Equipamento único

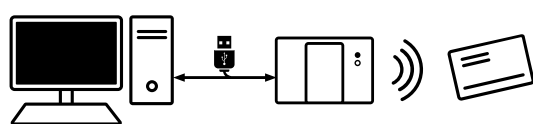

Servidor de hotel local

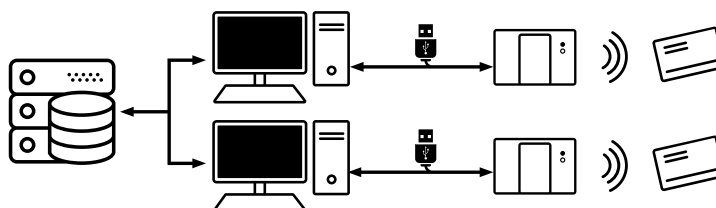

Modo autónomo

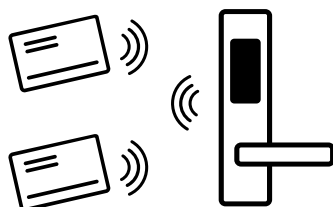

Servidor externo na nuvem

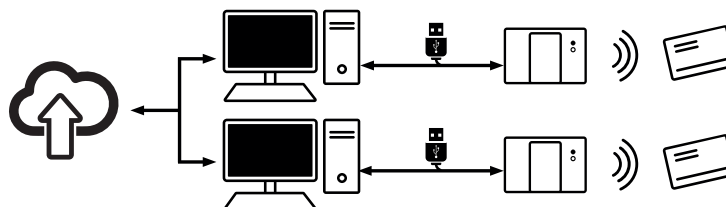

ACESSÓRIOS

FECHADURAS
ELECTRÔNICAS

Cartões e pulseiras

Dispositivos com tecnologia de gestão de proximidade RFID, necessários à identificação do utilizador e à associação de permissões de acesso a partir do software.

Disponível em vários formatos, como cartões, pulseiras ou porta-chaves.

Segurança protegida pela criptografia do próprio sistema.

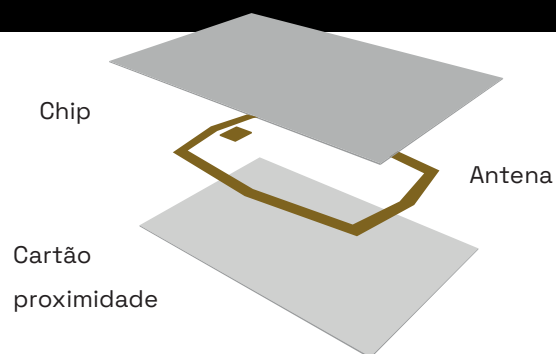

Totalmente personalizável com o logotipo ou imagem do hotel.



Codificador de cartão

Ele registra as informações de cada usuário no chip do cartão (pulseira RFID ou chaveiro) e faz a leitura automática dos dados existentes. Conexão via USB ou Ethernet dependendo do tipo de sistema.



Comandos de auditoria

Este dispositivo permite configurar as fechaduras de acordo com o plano de acesso definido no software. Em caso de emergência, você pode realizar auditorias de uso da fechadura e alterar os parâmetros operacionais da fechadura.



Gateways

Este dispositivo converte fechaduras Bluetooth em fechaduras ONLINE, ou seja, as fechaduras e o software se comunicam em tempo real através deste gateway, relatando instantaneamente todos os eventos que ocorrem na fechadura e atualizando as alterações de configuração feitas a partir do software.

Sua tecnologia RF permite grande cobertura e longo alcance, o que permite interligar diversas fechaduras com um número mínimo de gateways por instalação.



Economizadores

Dispositivo para o controle de eletricidade no ambiente, incorporando tecnologia de gerenciamento de proximidade RFID sob o protocolo ISO 14443A.

Eles permitem reconhecer qualquer cartão sem contato.

Em versões mais avançadas, permite reconhecer o cartão que pertence ao quarto e se o quarto ainda está ativo para permitir ou não o acionamento da eletricidade.









CAIXAS DE SEGURANÇA

ADAPTAÇÃO ÀS NECESSIDADES DO HOTEL

Você quer que seus hóspedes fiquem tranquilos e aproveitem a estadia no hotel sabendo que seus pertences mais valiosos estão seguros? Você precisa de um dos nossos cofres. Temos uma grande variedade de modelos: desde os mais tecnológicos com sistema de abertura de cartão RFID, até os mais simples de usar. É assim que conseguimos nos adaptar ao que você procura.

RECURSOS E OPÇÕES PADRÃO

		Eletrônicos	Tela mostrar	Abertura motorizado	Abertura com cartão	Luz interior	Auditoria	Aluguer	Tomada universal interior com usb
JAVA		●	●	●	●	●	●	●	●
ARUBA		●	●	●	●	●	●	●	●
CAPRI		●	●	●	●	●	●	●	●
BALI		●	●	●	●	●	●	●	●
IBIZA		●	●	●	●	●	●	●	●
ALPHA		●	●	●	●	●	●	●	●
MALLORCA		●	●	●	●	●	●	●	●

● Incluído como padrão

● Não disponível

● Disponível como opção

perseo

Série JAVA

CAIXAS FORTES



Por que JAVA?

Pelo seu design cuidadoso. A sua porta tem acabamento em metacrilato brilhante, que reflecte a luz e confere-lhe um aspecto muito atractivo que reforça o conceito de segurança do cofre. Ideal para os hotéis mais exigentes.

Parafusos: 2 x Ø18 mm

Abertura da porta 180°

Furos de ancoragem de base e fundo

Código do usuário: 4 a 6 dígitos

Código de emergência: 6 dígitos

Auditoria: até 200 eventos (aberturas e fechamentos)

Fechadura de emergência

Fonte de alimentação: 4 pilhas AA (1,5V)

Tomada externa de energia de emergência: USB 5V

Indicações de uso no teclado

INCLUÍDO COMO PADRÃO



Tela mostrar



Abertura motorizada



Luz interior



Auditoria em tela



Auditável com impressora

OPÇÕES



Auditoria em computador via comando CEU



Impressora de auditoria em papel



Tomada interna com USB



Java 15

● Cód. 12113



Dimensões

(Alto x Largo x Fundo) mm

Exterior:

192 x 430 x 350

Interior:

180 x 425 x 295

Acabamentos:

Preto



Opções de série



Auditoria de computador com comando CEU



Impressora de auditoria de papel



Tomada interna com USB

Design e segurança unem-se na série Java para satisfazer as necessidades dos hóspedes mais exigentes.



2 parafusos Ø18 mm



Frente de metacrilato brilhante



Indicações de uso no teclado

Série ARUBA

CAIXAS FORTES



Por que ARUBA?

Pela sua estética moderna com teclado retroiluminado e pela grande variedade de funcionalidades que oferece, como a audição no ecrã de mais de 200 eventos. Proporciona aquele plus que o hóspede precisa para ter uma experiência única.

Parafusos: 2 x Ø18 mm

Abertura da porta 180°

Furos de ancoragem de base e fundo

Código do usuário: 4 a 6 dígitos

Código de emergência: 6 dígitos

Auditoria: até 200 eventos (aberturas e fechamentos)

Fechadura de emergência

Teclado com luz de fundo

Fonte de alimentação: 4 pilhas AA (1,5V)

Tomada externa de energia de emergência: USB 5V

Indicações de uso no teclado

INCLUÍDO COMO PADRÃO



Tela mostrar



Abertura motorizada



Luz interior



Auditoria em tela



Auditável com impressora

OPÇÕES



Auditoria em computador via comando CEU



Impressora de auditoria em papel



Tomada interna com USB

Aruba 10



● Cód. 10011

○ Cód. 10013

Dimensões (Alto x Largo x Fundo) mm

Exterior: 192 x 360 x 270

Interior: 180 x 335 x 215

Acabamentos: Preto / Branco

Aruba 15



● Cód. 10010

○ Cód. 10012

Dimensões (Alto x Largo x Fundo) mm

Exterior: 192 x 430 x 350

Interior: 180 x 425 x 295

Acabamentos: Preto / Branco



Opções de série



Auditoria de computador com comando CEU



Impressora de auditoria de papel



Tomada interna com USB

Aruba destaca-se pelo seu design com linhas modernas e sua ampla variedade de funcionalidades.



2 parafusos Ø18 mm



Teclado de borracha retroiluminado



Indicações de uso no teclado

perseo

Série CAPRI

CAIXAS FORTES



Por que CAPRI?

A série Capri destaca-se pela sua tecnologia, uma vez que estes cofres podem ser programados para abrir com qualquer cartão com chip (cartão de hotel, cartão de crédito, passe transporte...). Conforto e design ao serviço dos hotéis mais vanguardistas.

Abertura sem contato: Pode ser aberta com qualquer cartão sem contato, incluindo cartões bancários e de transporte

Opção de abertura em duas etapas: cartão e código

Parafusos: 2 x Ø18 mm

Furos de ancoragem de base e fundo

Código do usuário: 3 a 6 dígitos

Código de emergência: 6 dígitos

Auditoria: até 100 eventos

Fechadura de emergência

Teclado com luz de fundo

Fonte de alimentação: 4 pilhas AA (1,5V)

Tomada externa de energia de emergência: USB 5V

Indicações de uso no teclado

INCLUÍDO COMO PADRÃO

 Tela mostrar

 Abertura motorizada

 Luz interior

 Abertura com cartão

 Auditoria em tela

OPÇÕES

 Auditoria em computador via comando CEU

 Tomada interna com USB



Capri 15

● Cód. 10128



Dimensões (Alto x Largo x Fundo) mm

Exterior: 192 x 430 x 350

Interior: 180 x 425 x 295

Acabamentos: Preto



Opções de série



Auditoria de computador com comando CEU



Tomada interna com USB

A tecnologia é a grande protagonista. Com abertura programável através de qualquer cartão com chip.



Abertura programável através de qualquer cartão com chip



Parafusos de alta segurança

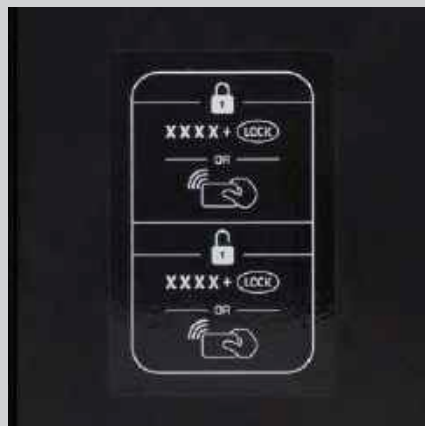

Instruções de uso incluídas na frente do cofre

Série IBIZA

CAIXAS FORTES



Por que IBIZA?

Pelas suas linhas clássicas e design intemporal, aliados à segurança que o hóspede necessita. A tranquilidade tem nome de ilha balear.

Parafusos: 2 x Ø18 mm giratórios

Furos de ancoragem de base e fundo

Código do usuário: 4 / 6 dígitos

Código de emergência: 8 dígitos

Auditoria: até 315 eventos (aberturas e fechamentos)

Fechadura de emergência

Fonte de alimentação: 4 pilhas AA (1,5V)

Tomada externa de energia de emergência: bateria 6LR61A (9V)

Indicações de uso na frente

INCLUÍDO COMO PADRÃO



Tela mostrar



Abertura motorizada



Luz interior



Auditoria em tela



Auditável com impressora

OPÇÕES



Impressora de auditoria em papel



Tomada interna com USB



Ibiza 15

● Cód. 10060

○ Cód. 10063



Dimensões

(Alto x Largo x Fundo) mm

Exterior: 192 x 430 x 350

Interior: 180 x 425 x 295

Acabamentos: Preto / Branco



Opções de série



Impressora de auditoria de papel



Tomada interna com USB

O cofre que nunca sai de moda, um clássico muito versátil que garante a tranquilidade do hóspede.



2 parafusos Ø18 mm



Tela de exibição



Indicações de uso na frente

perseo

Série BALI

CAIXAS FORTES



Por que BALI?

Devido ao seu design minimalista e à sua variedade de acabamentos, que o tornam adaptável a qualquer tipo de hotel. Devido fácil manuseio e segurança farão com que o hóspede se sinta em casa.

Parafusos: 2 x Ø18 mm

Furos de ancoragem de base e fundo

Código do usuário: 4 / 6 dígitos

Código de emergência: 6 dígitos

Auditoria: até 125 eventos (aberturas)

Fechadura de emergência

Fonte de alimentação: 4 pilhas AA (1,5V)

INCLUÍDO COMO PADRÃO



Tela mostrar



Abertura motorizada



Luz interior



Auditoria em tela

OPÇÕES



Auditoria em computador via comando CEU



Tomada interna com USB

Bali 10

● Cód. 10082



Dimensões (Alto x Largo x Fundo) mm

Exterior: 192 x 360 x 270

Interior: 180 x 335 x 215

Acabamentos: Preto

Bali 15

● Cód. 60052

○ Cód. 60053



Dimensões (Alto x Largo x Fundo) mm

Exterior: 192 x 430 x 350

Interior: 180 x 425 x 295

Acabamentos: Preto / Branco



Opções de série



Auditoria de computador com comando CEU



Tomada interna com USB

O seu design minimalista, a sua variedade de acabamentos e a sua facilidade de manuseamento fazem com que seja uma excelente opção para todo o tipo de hotéis.



2 parafusos Ø18 mm



Tela de exibição



Chave de emergência atrás da tampa magnetizada

Série ALPHA

CAIXAS FORTES



Por que ALPHA?

Devido ao seu fácil manuseio e à variedade de modelos que oferece. Adapta-se às necessidades dos diferentes tipos de hotéis. Com design moderno, a série Alpha garante aos hóspedes uma estadia segura e altamente satisfatória.

Parafusos: 2 x Ø18 mm

Furos de ancoragem de base e fundo

Botão de abertura + teclado

Código do usuário: 2 / 6 dígitos

Código de emergência: 6 dígitos

Fechadura de emergência

Fonte de alimentação: 4 pilhas AA (1,5V)

OPÇÕES



Alugar com
chave interna



Tomada interna com
USB

Alpha Laptop

● Cód. 10924

● Cód. 10925
(com chave de ativação)



Dimensões (Alto x Largo x Fundo) mm

Exterior: 200 x 400 x 400

Interior: 190 x 390 x 340

Acabamentos: Grafite

Alpha 25

● Cód. 10918



Dimensões (Alto x Largo x Fundo) mm

Exterior: 250 x 350 x 250

Interior: 240 x 340 x 190

Acabamentos: Grafite



Opções de série



Aluguer com chave interna



Tomada interna com USB

A segurança do hóspede é garantida com este cofre, muito fácil de gerir e com um design moderno.



2 parafusos Ø18 mm



Teclado + botão giratório



Chave de emergência atrás da aba frontal

Série MALLORCA

CAIXAS FORTES



Por que MALLORCA?

Devido à sua simplicidade, o que significa que qualquer hóspede pode utilizá-lo sem a necessidade de instruções adicionais e que o hotel pode gerenciá-lo com facilidade e rapidez.

Selo mecânico

Furos de ancoragem de base e fundo

Bloqueio de chave de ponto + chave mestra

INCLUÍDO COMO PADRÃO



Fechadura principal

Mallorca 10

● Cód. 10057



Dimensões (Alto x Largo x Fundo) mm

Exterior: 192 x 360 x 270

Interior: 180 x 335 x 215

Acabamentos: Preto

Mallorca 15

● Cód. 10058



Dimensões (Alto x Largo x Fundo) mm

Exterior: 192 x 430 x 350

Interior: 180 x 425 x 295

Acabamentos: Preto



Opções de série



Tomada interna com USB

A simplicidade de manuseio torna-o ideal para hotéis que amam o básico. A segurança dos hóspedes é garantida.



Fechadura principal



Qualidade em todos os detalhes



Chave de pontos

OPÇÕES DE EQUIPAMENTO

Caixas Fortes

OPÇÕES DE EQUIPAMENTO

CAIXAS FORTES

TOMADA INTEGRADA *Universal* com USB

Por ser composto por um **plug universal e duas portas USB**, o hóspede pode carregar três aparelhos ao mesmo tempo.

O **plugue está localizado na parte inferior do cofre**. Um cabo de 91 cm de comprimento está incluído, sem um carregador de parede.

Opção disponível em todas as séries de cofres.

CÓDIGO 99980



KIT DE CONTROLE CEU

Controles necessários para realizar auditorias via computador.

Facilitam a gestão e configuração dos cofres dos hotéis.

CAPRI
CÓD. 60047



BALI
CÓD. 60048



ARUBA, JAVA
CÓD. 60050



IMPRESSORA DE AUDITORIA

Facilita a visualização da auditoria.

Compatível com papel padrão de 58 mm.

IBIZA
CÓD. 60032



ARUBA, JAVA
CÓD. 60037



MINIBARES

VARIEDADE E EFICIÊNCIA ENERGÉTICA

Uma bebida gelada ou um lanche na chegada ao quarto proporcionam ao hóspede uma experiência altamente agradável. Dispomos de uma vasta gama de minibares com diferentes tecnologias, que se destacam pelo seu design cuidado e eficiência energética.

TECNOLOGIAS

TECNOLOGIA ABSORÇÃO

Arrefecimento através de um processo químico que é realizado no trocador de calor usando um refrigerante ecologicamente correto e altamente eficiente. Esta **tecnologia de arrefecimento é completamente silenciosa (0dB)**, sem ventiladores ou peças móveis para criar ruído ou manutenção. Deve-se notar que esta tecnologia de arrefecimento permite uma **maior velocidade de arrefecimento sem aumentar consideravelmente o consumo elétrico.**



TECNOLOGIA TERMOABSORÇÃO

Arrefecimento por meio de um trocador de calor elétrico totalmente silencioso (0 dB) sem ventiladores ou partes móveis que geram ruído ou manutenção. **O sistema inteligente de controle de temperatura** é responsável por consumir apenas a energia necessária para manter a temperatura interna desejada, o que se traduz em uma economia significativa de energia para o hotel em comparação com outras tecnologias similares no mercado.



TECNOLOGIA COMPRESSOR

O sistema que mais arrefece em menos tempo. Indicado para climas muito quentes e para ambientes com grandes variações de temperatura ao longo do dia. Ao comprimir fluidos refrigerantes em circuito fechado, é possível arrefecer o interior e dissipar o calor para o exterior. Os minibares Perseo que trabalham com esta tecnologia destacam-se pelo **seu grande poder de arrefecimento e pelo respeito pelo meio ambiente**, uma vez que não contêm CFC.



DICAS DE INSTALAÇÃO E MANUTENÇÃO DE MINIBARES

INSTALAÇÃO

O minibar deve ser colocado sobre uma superfície sólida e plana, longe de fontes de calor (luz solar, superfícies quentes) e humidade.

Os sistemas de refrigeração, localizados na parte posterior do minibar, requerem uma ventilação adequada para a dissipação do calor que geram. Para isso, é necessária a circulação de ar, traduzida em uma entrada de ar abaixo do minibar que percorre toda a sua profundidade até chegar ao sistema de refrigeração e uma saída superior que evacua o ar quente. A melhor forma de obter uma ventilação adequada é respeitar, ao instalar o minibar, os espaços indicados entre o minibar e a superfície onde está instalado: 6 cm nas laterais, 12 cm na parte superior e 6 cm na parte inferior, exceto indicado modelos. Devemos ter especial atenção quando queremos instalar o minibar

dentro de um móvel, pois neste caso pode ser difícil garantir uma ventilação adequada, mantendo as distâncias de segurança acima mencionadas e, se possível, instalando uma grelha frontal na porta do móvel de forma a garantir uma boa convecção do calor gerado para o exterior.

Se o minibar não for instalado respeitando esses espaços de ventilação, os circuitos eletrônicos podem ser danificados, o que levará à redução do desempenho e ao aumento do consumo diário, o que significa condições de funcionamento não ideais.

Respeite a distância de 1 cm entre o fundo do frigobar e os itens nele contidos para conseguir a correta distribuição do frio em seu interior.

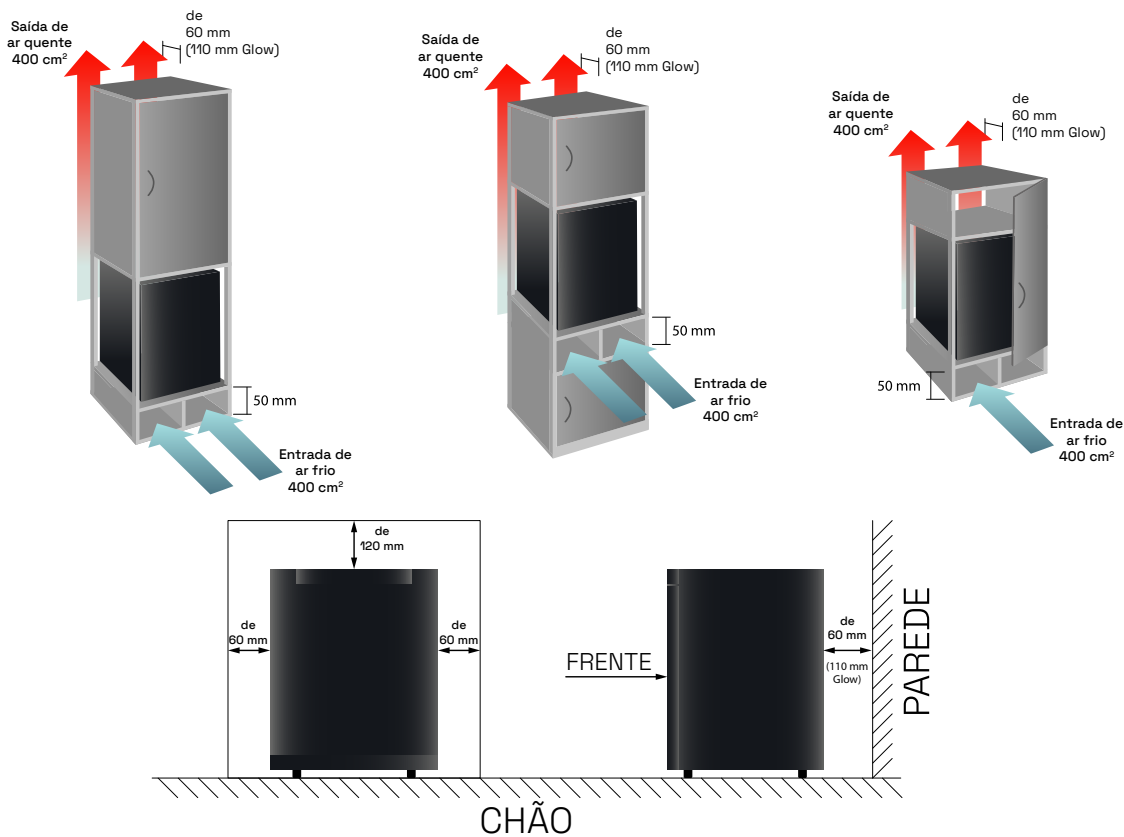

* Consulte as recomendações de instalação específicas para cada modelo de frigobar no respectivo manual de instruções.

MANUTENÇÃO E POUPANÇA DE ENERGIA





Recomenda-se limpar o minibar periodicamente para garantir uma boa manutenção, caso contrário, seu funcionamento será prejudicado. Ao limpar o frigobar, desconecte-o da rede, retire os alimentos e retire as bandejas e prateleiras.

Em seguida, use um pano húmido para limpar o interior. Para realizar esta tarefa, não use produtos químicos agressivos. Recomendamos que você não encha demais o minibar para garantir um arrefecimento eficaz e uniforme.

Para que o mini-bar consuma o mínimo de energia possível, deve seguir todas as instruções de instalação e manutenção que lhe demos anteriormente. Lembre-se também de que o frigobar consumirá menos energia quanto mais frio for o ambiente em que for instalado.

Recomenda-se limpar o compartimento que contém o minibar uma vez por mês, bem como aspirar a parte traseira do mesmo.

RECURSOS E OPÇÕES PADRÃO

		Cor	Habilidade	Poder	Consumo	Classificação energética	Nível de som
GLOW		Preto	29 L	60 W	0,235 KW-H/24h	F	0 dB
ALASKA		Preto Branco	21 L (mod. 30) 33 L (mod. 40)	65 W	0,619 KW-H/24h (mod. 30) 0,630 KW-H/24h (mod. 40)	G	0 dB
NATURE		Preto	37 L	60 W	0,22 KW-H/24h	F	0 dB
SILENCE		Preto Porta de aço inoxidável	19 L (mod. 20) 33 L (mod. 40)	65 W	0,33 KW-H/24h (mod. 20) 0,44 KW-H/24h (mod. 30)	G	0 dB
WINTER		Preto Branco	26 L (mod. 30) 32 L (mod. 40)	60 W	0,29 KW-H/24h (mod. 30) 0,24 KW-H/24h (mod. 40)	G F	0 dB
WINTER GLASS		Preto	28 L (mod. 30) 37 L (mod. 40)	60 W	0,24 KW-H/24h (mod. 30) 0,22 KW-H/24h (mod. 40)	F	0 dB
GLACIAR		Preto Branco	46 L	85 W	0,17 KW-H/24h	D	39 dB
GLACIAR GLASS		Preto	49 L	85 W	0,18 KW-H/24h	E	39 dB

Tecnologia ABSORÇÃO E TERMOABSORÇÃO

O SISTEMA MAIS SILENCIOSO DO MERCADO

- Nível de som: 0dB
- Termostato inteligente com sensor de temperatura que, além de manter a temperatura interna constante, proporciona ao seu hotel uma economia de energia significativa.
- Descongelamento Automático.
- Separadores de garrafas em alguns modelos e bandejas reguláveis em altura.
- Luz interior LED de baixo consumo.
- Diferentes acabamentos disponíveis.



perseo

Série GLOW

MINIBARES



Por que GLOW?

Devido ao seu design cuidado, à sua porta com acabamento em metacrilato brilhante, que reflecte a luz e confere-lhe um aspecto muito atractivo. Além disso, é 100% silencioso e muito eficiente em termos energéticos. Ideal para hotéis de alto padrão que procuram aquele toque extra de design que os hóspedes mais exigentes exigem.



Tecnologia de **termoabsorção**

Poder: **60 W**

Tensão: **220 V**

Totalmente silencioso (0 dB)

Grande capacidade de arrefecimento

Descongelamento automático

Porta reversível

Bandejas ajustáveis em altura

Iluminação interior, **LEDs** de baixo consumo

⚡ 60 W

⚡ 220 V



Glow 35

● Cód. 93130



Dimensões
(Alto x Largo x Fundo) mm 530 x 400 x 430

Capacidade: 29 L

Peso: 15 Kg

Consumo: 0,235 KW-h/24 h

Acabamentos: Petro



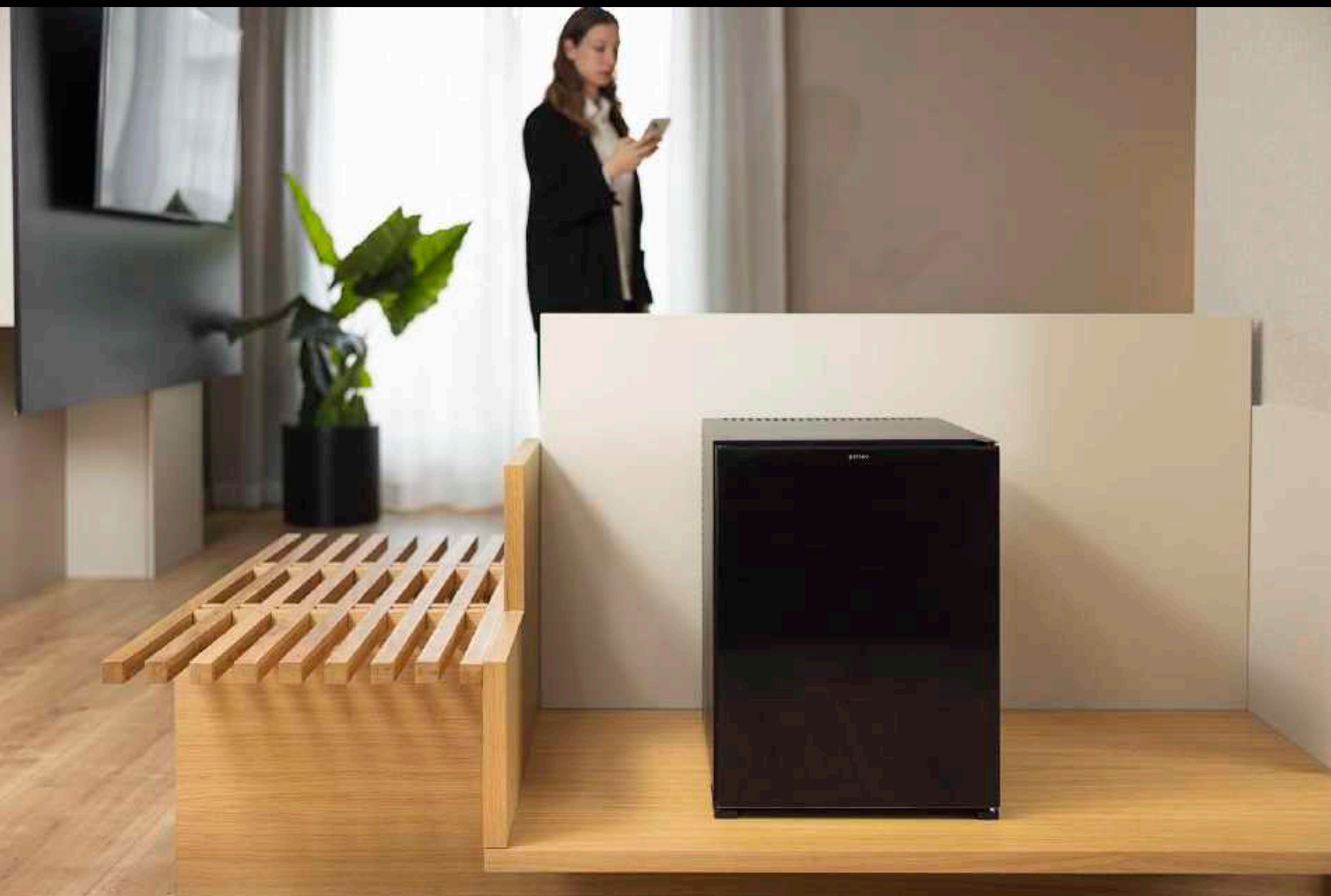

100% silencioso. Ideal para hotéis de gosto requintado, que procuram que o hóspede viva uma experiência única.



Bandejas ajustáveis em altura



Porta reversível



Porta de metacrilato brilhante

Série ALASKA

MINIBARES



Por que ALASKA?

Esta série de mini-bares é silenciosa, ideal para um ótimo descanso do hóspede.

O seu design é muito elegante e tem em conta todo o tipo de detalhes para satisfazer as necessidades do utilizador: iluminação interior com LEDs de baixo consumo, prateleiras reguláveis em altura e porta reversível para proporcionar uma maior adaptabilidade ao espaço disponível.



Tecnologia de **absorção**

Poder: **65 W**

Tensão: **220 V**

Totalmente silencioso (0 dB)

Grande capacidade de arrefecimento

Regulador de energia localizado dentro do minibar, para fácil acesso e manipulação

Porta reversível

Bandejas ajustáveis em altura

Iluminação interior, **LEDs** de baixo consumo

Modelo disponível com fechadura

Opções: Acessório do kit do painel

⚡ 65 W

⚡ 220 V



Alaska 30

● Cód. 93098

○ Cód. 93100

🔑 Cód. 93099



Dimensões
(Alto x Largo x Fundo) mm 512 x 384 x 423

Capacidade: 21 L

Peso: 11 Kg

Consumo: 0,619 KW-h/24 h

Acabamentos: Petro / Branco

Alaska 40

● Cód. 93108

○ Cód. 93110

🔑 Cód. 93109



Dimensões
(Alto x Largo x Fundo) mm 566 x 441 x 457

Capacidade: 33 L

Peso: 15,5 Kg

Consumo: 0,630 KW-h/24 h

Acabamentos: Petro / Branco

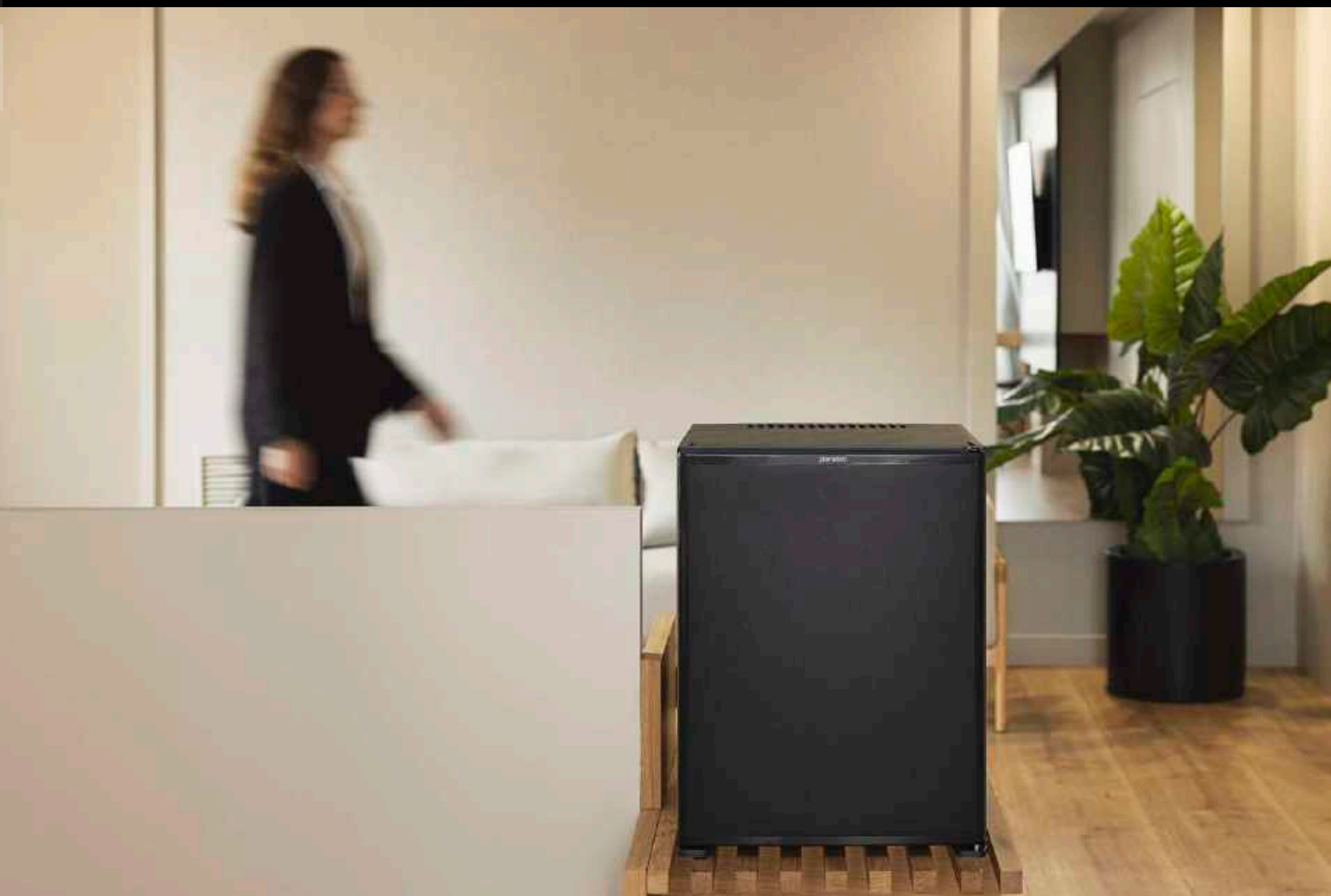

Totalmente silencioso e com grande capacidade de refrigeração.



Bandejas ajustáveis em altura



Porta reversível



Regulador de energia dentro do minibar

Série NATURE

MINIBARES



Por que NATURE?

A série Nature destaca-se por ser totalmente silenciosa, garantindo silêncio absoluto no quarto do hóspede.

Sua porta de vidro permite que os produtos que contém estejam sempre à vista do hóspede, convidando-o a consumi-los.



Tecnologia de **termoabsorção**

Poder: **60 W**

Tensão: **220 V**

Totalmente silencioso (0 dB)

Termostato ajustável dentro

Descongelamento automático

Porta reversível

Porta de vidro temperado transparente de 7 mm de espessura

Bandejas ajustáveis em altura

Iluminação interior, **LEDs** de baixo consumo

⚡ 60W

⚡ 220V



Nature 40

● Cód. 93079



Dimensões
(Alto x Largo x Fundo) mm 555 x 400 x 450

Capacidade: 37 L

Peso: 15,5 Kg

Consumo: 0,22 KW-h/24 h

Acabamentos: Petro





O design mais atraente para o hóspede. Totalmente silencioso e eficiente.



Bandejas ajustáveis em altura



Termostato ajustável dentro



Mini porta-garrafas para armazenamento de bebidas

Série SILENCE

MINIBARES



Por que SILENCE?

Esta série é uma das mais completas em termos de funcionalidade: os minibares Silence são 100% silenciosos, possuem o certificado G de eficiência energética que garante um baixo consumo e graças ao seu acabamento em aço inoxidável 304 são altamente resistentes aos impactos.



Tecnologia de **termoabsorção**

Poder: **65 W**

Tensão: **220 V**

Totalmente silencioso (0 dB)

Mais capacidade de arrefecimento, com um **difusor superdimensionado**

Descongelamento automático

Porta reversível

Bandejas ajustáveis em altura

Iluminação interior, **LEDs** de baixo consumo

Opções: Acessório do kit do painel

⚡ 65 W

⚡ 220 V



Silence 20

● Cód. 93038



Dimensões
(Alto x Largo x Fundo) mm 450 x 402 x 350

Capacidade: 19 L

Peso: 9 Kg

Consumo: 0,33 KW-h/24 h

Acabamentos: Petro,
porta de aço inoxidável

Silence 40

● Cód. 93039



Dimensões
(Alto x Largo x Fundo) mm 550 x 403 x 435

Capacidade: 33 L

Peso: 13,2 Kg

Consumo: 0,44 KW-h/24 h

Acabamentos: Petro,
porta de aço inoxidável



Seu acabamento em aço inoxidável torna-o especialmente resistente a choques. Silencioso e eficiente.



Bandejas ajustáveis em altura



Porta reversível



Porta de aço inoxidável 304

perseo

Série WINTER

MINIBARES



Por que WINTER?

Porque se destacam pela grande eficiência energética, o que se traduz numa grande poupança para o hotel. Os minibares Winter estão adaptados aos novos regulamentos europeus, em vigor desde 2021. Esta série de minibares é 100% silenciosa, ideal para os hóspedes mais exigentes. Seu design é elegante e leva em consideração todos os tipos de detalhes.



Tecnologia de **termoabsorção**

Poder: **60 W**

Tensão: **220 V**

Totalmente silencioso (0 dB)

Mais capacidade de arrefecimento, com um **difusor de alto desempenho**

Termostato ajustável

Descongelamento automático

Porta reversível

Bandejas ajustáveis em altura

Bandejas de porta

Iluminação interior, **LEDs** de baixo consumo

Opções: Acessório do kit do painel

⚡ 60 W

⚡ 220 V



Winter 30

● Cód. 93070

○ Cód. 93090



Dimensões
(Alto x Largo x Fundo) mm 485 x 400 x 385

Capacidade: 26 L

Peso: 11 Kg

Consumo: 0,29 KW-h/24 h

Acabamentos: Petro / Branco

Winter 40

● Cód. 93075

○ Cód. 93091



Dimensões
(Alto x Largo x Fundo) mm 555 x 400 x 450

Capacidade: 32 L

Peso: 13,5 Kg

Consumo: 0,24 KW-h/24 h

Acabamentos: Petro / Branco



100% silencioso. Ideal para qualquer tipo de hotel devido à sua variedade de modelos e acabamentos.



Porta reversível



Bandejas de porta

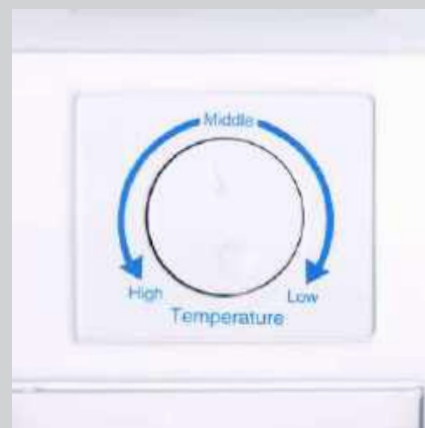

Termostato ajustável dentro

Série WINTER GLASS

MINIBARES

Por que WINTER GLASS?

Porque se destacam pela grande eficiência energética, o que se traduz numa grande poupança para o hotel. Os minibares Winter estão adaptados aos novos regulamentos europeus, em vigor desde 2021. Esta série é 100% silenciosa, ideal para os hóspedes mais exigentes. O seu design permite que os produtos que contém estejam sempre à vista do hóspede, convidando-o a consumi-lo.



Tecnologia de **termoabsorção**

Poder: **60 W**

Tensão: **220 V**

Totalmente silencioso (0 dB)

Termostato ajustável dentro

Descongelamento automático

Porta reversível

Porta de vidro temperado transparente de 7 mm de espessura

Bandejas ajustáveis em altura

Iluminação interior, **LEDs** de baixo consumo

⚡ 60W • ⚡ 220V



Winter Glass 30

● Cód. 93077



Dimensões (Alto x Largo x Fundo) mm 485 x 400 x 385

Capacidade: 28 L

Peso: 13 Kg

Consumo: 0,24 KW-h/24 h

Acabamentos: Petro

Winter Glass 40

● Cód. 93076



Dimensões (Alto x Largo x Fundo) mm 555 x 400 x 450

Capacidade: 37 L

Peso: 15,5 Kg

Consumo: 0,22 KW-h/24 h

Acabamentos: Petro



Cuidadosamente projetado e altamente eficiente em termos energéticos. Ideal para os hotéis mais sustentáveis.

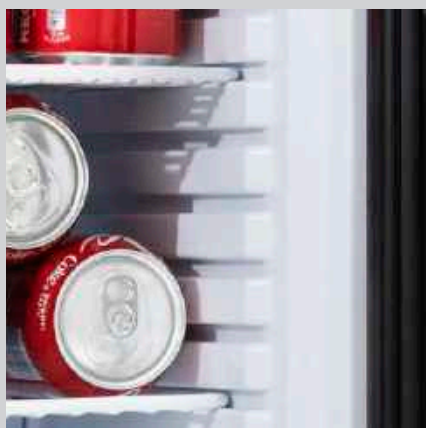

Bandejas ajustáveis em altura



Detalhe interior

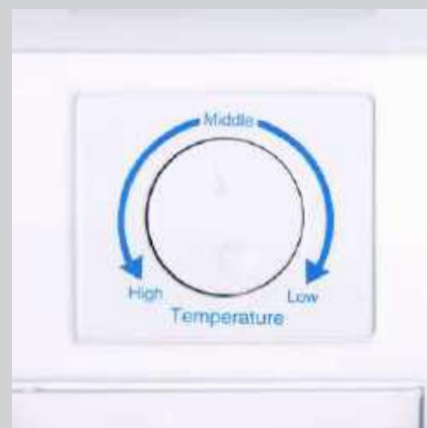

Termostato ajustável dentro

Tecnologia

COMPRESSOR

O SISTEMA QUE MAIS ARREFECE EM MENOS TEMPO

- Através da compressão de fluidos refrigerantes em circuito fechado, é possível arrefecer o interior e dissipar o calor pelo exterior.
- Grande poder de resfriamento.
- Respeitoso com o meio ambiente, sem CFCs.
- Grande capacidade.
- Diferentes acabamentos disponíveis.
- Divisores de garrafas e bandejas ajustáveis em altura.
- Luz interior LED de baixo consumo.
- A série Glacier tem um congelador.

1



perseo

Série GLACIAR

MINIBARES



Por que GLACIAR?

Devido ao seu grande poder de arrefecimento e ao seu design. Tem um congelador. Perfeito para apartamentos de férias e hotéis muito especiais.



Tecnologia de **compressor**

Poder: **85 W**

Tensão: **220 ~ 240 V - 50 Hz**

Grande poder de arrefecimento

Regulador de temperatura acessível ao usuário

Congelador incluído

Ambientalmente amigável, **livre de CFC**

Porta reversível

Bandejas ajustáveis em altura

Iluminação interior

Opções: Acessório do kit do painel

⚡ 85 W

⚡ 220 ~ 240 V 50 Hz



Glaciar 46

● Cód. 86006

○ Cód. 86008



Dimensões
(Alto x Largo x Fundo) mm 510 x 430 x 480

Capacidade: 46 L (Frigorífico 41 L + Congelador 5 L)

Peso: 15,5 Kg

Consumo: 0,17 KW-h/24 h

Acabamentos: Preto / Branco





Congelador com porta e regulador de temperatura



Porta reversível



Organização de garrafas na porta

Com grande capacidade de arrefecimento e congelador incluído.

Série GLACIAR GLASS

MINIBARES



Por que GLACIAR GLASS?

Porque mostra bebidas e petiscos de uma forma tão atractiva que será impossível resistir-lhes. Ele também tem grande poder de arrefecimento e é energeticamente eficiente.



Tecnologia de **compressor**

Poder: **85 W**

Tensão: **220 ~ 240 V - 50 Hz**

Grande poder de arrefecimento

Ambientalmente amigável, **livre de CFC**

Porta de vidro temperado transparente de 3mm de espessura

Iluminação interior, **LEDs** de baixo consumo

Porta reversível

Opções: Acessório do kit do painel

⚡ 85 W

⚡ 220 ~ 240 V 50 Hz



Glaciar Glass

● Cód. 86022



Dimensões
(Alto x Largo x Fundo) mm 535 x 440 x 470

Capacidade: 49 L

Peso: 18 Kg

Consumo: 0,18 KW-h/24 h

Acabamentos: Preto





Grande poder de resfriamento e design cuidadoso. Com iluminação interna para deixar seu conteúdo ainda mais atraente.



Porta de vidro temperado



Porta reversível



Grande capacidade, com bandejas de aço inoxidável

CASA DE BANHO E SALA

VARIEDADE E QUALIDADE

Cuidar dos pequenos detalhes é sempre fundamental para que o hóspede do hotel se sinta em casa. Para o ajudar a atingir este objetivo, apresentamos-lhe a nossa gama de acessórios de casa de banho e quarto.



perseo

Série PURE

Aço inox fosco 304. Acabamento preto ou natural. Design moderno e funcionalidade.

Toalheiro

600 x 140 x 230 mm

● CÓD. 14020 ● CÓD. 14010

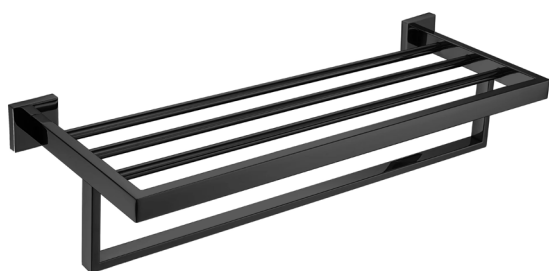

Toalheiro

600 x 50 x 75 mm

● CÓD. 14021 ● CÓD. 14011



Toalheiro aberto

240 x 50 x 80 mm

● CÓD. 14022 ● CÓD. 14012



Cabide

50 x 50 x 60 mm

● CÓD. 14023 ● CÓD. 14013



Porta-papel

160 x 50 x 80 mm

● CÓD. 14024 ● CÓD. 14014



Escova de banheiro

135 x 340 x 130 mm

● CÓD. 14025 ● CÓD. 14015



Série CIRCLE

Aço inoxidável 304 polido. Fácil instalação, alta resistência e durabilidade.

Saboneteira

60 x 146 x 135 mm

CÓD. 00610



Cesta de banho

30 x 198 x 100 mm

CÓD. 00630



Cabide

55 x 62 x 60 mm

CÓD. 00631



Porta-papel

130 x 140 x 50 mm

CÓD. 00634



Porta lenços de papel

140 x 265 x 55 mm

CÓD. 00629



Suporte auxiliar papel

240 x 55 x 120 mm Ø19 mm

CÓD. 00487



Toalheiro redondo

Ø154 x 170 x 50 mm

CÓD. 00486



Escova de banheiro Round

Ø100 x 355 mm

CÓD. 10421



Escova de banheiro

390 x 115 x 155 mm

CÓD. 00628

Apenas pincel

390 x 80 x 80 mm

CÓD. 10417



Toalheiro

55 x 495 x 78 mm

CÓD. 00632



Médio toalhas

175 x 635 x 270 mm

CÓD. 00626



Barra de segurança

60 x 350 (300 vestível) x 80 Ø25 mm

CÓD. 00633



ESPELHOS DE CASA DE BANHO

Espelhos de casa de banho

Espelho Mod. 1

1 braço articulado.
 2 espelhos: real e de aumento (x3).
 Ø espelho: 185 mm.
 Extensão máxima do braço articulado: 225 mm.
 Ø âncora de parede: 95 mm.
 Altura total: 285mm.

CÓD. 00610



Espelho Mod. 2

2 braços articulados.
 2 espelhos: real e de aumento (x3).
 Ø espelho: 195 mm.
 Extensão máxima do braço articulado: 310 mm (225 + 110).
 Ø âncora de parede: 95 mm.
 Altura total: 300 mm.

CÓD. 00611



Espelho Mod. 3

2 braços articulados.
 2 espelhos: real e de aumento (x3).
 Iluminação LED.
 220V.
 Ø espelho: 160 mm.
 Extensão máxima do braço articulado: 295 mm (180 + 115).
 Ø âncora de parede: 120 mm.
 Altura total: 350mm.

CÓD. 93690



Espelho Mod. 4

1 braço articulado.
 Espelho de aumento (x3).
 Lado do espelho: 215 mm.
 Extensão máxima do braço articulado: 310 mm.
 Âncora de parede: 120 x 51 mm.
 Altura total: 230 mm.

CÓD. 93691



SECADORES

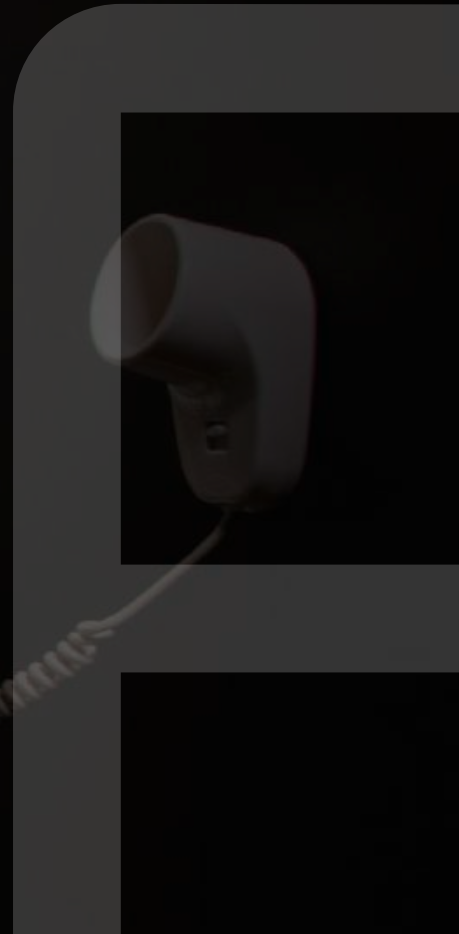

Secadores



Eos

⚡ 1875W ⏻ 220 V

- Botão de ligar
- Interruptor de velocidade
- Proteção contra o superaquecimento
- Temperatura constante para o cuidado ideal do cabelo
- Grande volume de ar e secagem rápida
- Concentrador de ar rotativo
- 165 x 75 x 238 mm

CÓD. 10460



Wave

⚡ 2000W ⏻ 220 V

- Botão de ligar
- Interruptor de velocidade
- Interruptor de temperatura
- 250 x 280 x 105 mm
- Inclui difusor e concentrador de ar e bolsa de armazenamento

CÓD. 10415v



Wind

⚡ 1800W ⏻ 220 V

- Botão de pressão com paragem automática
- 3 velocidades
- Base de fixação com botão de pressão e tomada para ligar a máquina de barbear
- Cores: preto e branco
- 95 x 190 x 150 mm

● **CÓD. 10411** ○ **CÓD. 10412**



Club (com e sem base)

⚡ 1650W ⏻ 220 V

- Três velocidades
- Interruptor de temperatura
- Botão de ligar

Sin base
160 x 230 x 100 mm
CÓD. 10426

Con base
260 x 220 x 110 mm
CÓD. 10425



RCY 120

⚡ 1200W ⏻ 220 V

- Botão de pressão com paragem automática
- 95 x 190 x 150 mm

CÓD. 00748



RCY 120E

⚡ 1200W ⏻ 220 V

- Botão de pressão com paragem automática
- Tomada para máquina de barbear
- 210 x 153 x 90 mm

CÓD. 00746



Eco Design

⚡ 800W ⏻ 220 V

- Baixo consumo
- Botão de pressão com paragem automática
- Inclui concentrador de ar
- 90 x 230 x 140 mm

CÓD. 00749



Caixotes do lixo e equipamentos

Caixote para a casa de banho

Capacidade 3, 5 y 12 L

Aço inoxidável brilhante

Pedal de abertura

3L Ø170 x 255 mm

CÓD. 03970

5L Ø210 x 265 mm

CÓD. 03971

12L Ø250 X 390 mm

CÓD. 13935



12L

3L y 5L

Caixote do lixo para a sala

Capacidade 8 L

Couro sintético e anel de aço inoxidável

Acabamentos: castanho e preto

Ø223 x 275 mm

● **CÓD. 03972**

● **CÓD. 13934**



Suporte da bagagem

Aço inoxidável polido

4 bandas têxteis de alta resistência

Sistema dobrável

680 x 600 x 420 mm

CÓD. 10472



Papeleiras áreas comuns

Fabricado em aço inoxidável mate



MODELO 30

Aço inoxidável mate

620 x 240 x 240

CÓD. 13930



Balde interno para um esvaziamento mais confortável e rápido



Detalhe cinzeiro com bandeja removível e grade

Cinzeiros de parede



Modelo 1

Preto

305 x 242 x 92 mm

CÓD. 10830



Modelo 2

Aço inoxidável

150 x 200 x 60 mm

CÓD. 10831



Modelo 3

Preto

120 x 200 x 80 mm

CÓD. 10832

Dispensador de sabonete com sensor de movimento

Dispensador com sensor de movimento que detecta a mão e expõe o sabonete. Não precisa de contato para realizar sua função.

Muito higiênico, favorece a prevenção de doenças infecciosas.

Capacidade 1,1L

Funciona com 4 pilhas AA 1,5V não inclusas

Inclui parafusos para instalação na parede.

CÓD. 11250



Serene 1 L

⚡ 1000W

🔌 220 V

Aço inoxidável 304 pintado de preto.

Interruptor ON/OFF na pega, com desconexão automática.

Luz indicadora de operação

Base de carregamento com rotação livre de 360° e cabo de enrolamento automático.

Interruptor ON/OFF com luz.

CÓD. 10452



Donna 1,2 L

⚡ 2200 W

🔌 220 V

Aço inoxidável 304.

Interruptor de desconexão automática.

Base de carregamento com armazenamento de cabo.

Tampa de abertura automática.

Filtro de calcário removível.

Interruptor ON/OFF com luz.

Indicador de quantidade de água.

CÓD. 10444



Oasis 1,2 L

⚡ 1850 W

🔌 220 V

Interruptor de desconexão automática.

Base de carregamento desmontável.

Tampa com sistema de travamento.

LED indicador de operação.

Indicador de quantidade de água.

CÓD. 10450



Aqua 1,7 L

⚡ 1850 W

🔌 220 V

Aço inoxidável 304.

Interruptor de desconexão automática.

Base de carregamento com armazenamento de cabo.

Tampa de abertura automática.

Filtro de calcário removível.

Interruptor ON/OFF com luz.

Indicador de quantidade de água.

CÓD. 10446



Bandeja para infusões

155 x 115 x 30/50 mm

Fácil de limpar

CÓD. 93827



Bandeja de cortesia

385 x 308 x 22 mm

Fácil de limpar

CÓD. 93826





ÁREAS COMUM

CUIDE DOS PEQUENOS DETALHES

Cuidar dos pequenos detalhes nas áreas comuns fará com que o hóspede se sinta confortável e relaxado. Temos uma gama de acessórios para ajudá-lo a conseguir isso.

Kuik

Smart Lockers

Cacifos de armazenamento de bagagem inteligentes



Perfeito para hotéis e apartamentos turísticos

- Automatiza a guarda de bagagens evitando assumir responsabilidades.
- Possibilidade de integração com o software hoteleiro.
- Oferecer um alto valor agregado aos clientes ou monetizar pelo serviço.
- Cacifo robusto e seguro com reforços anti-alavanca e dobradiças anti-vandalismo.
- Controle de acesso integrado com códigos de cacifo.
- Consumo mínimo de energia.
- Opção de compra ou aluguer.

Medidas do armário

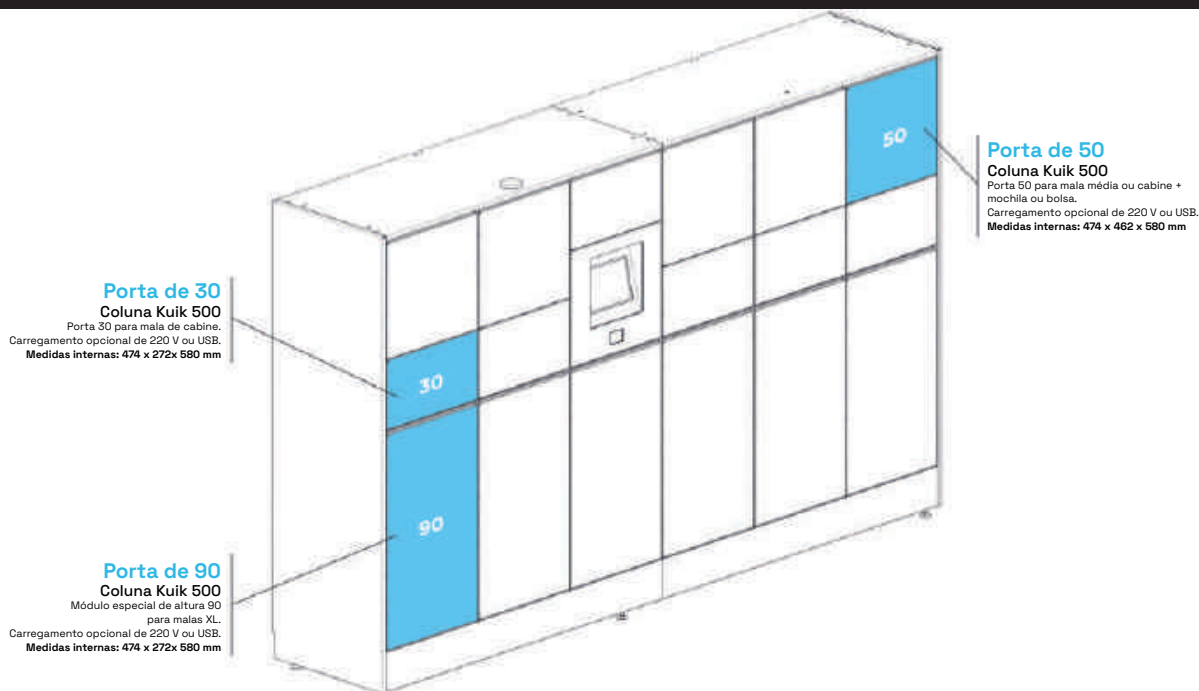

¿How it works?



Opções de pagamento

Pagamento físico no cacifo com opção de cartão magnética e leitor de cartões de proximidade, pinpad bancário e impressora de bilhetes.



Pagamento na nuvem através da nossa plataforma com **motor de reservas**, projeto web completo ou integrado no site do cliente.



Caixas fortes

Caixas fortes para recepção e escritórios administrativos



A nossa marca mãe, BTV, dispõe de uma vasta gama de cofres para todo o tipo de localizações, podendo adaptar-se a **recepções de hotéis, cafetarias ou gabinetes administrativos ou de segurança**, e a qualquer local onde seja necessário guardar valores com **elevado grau de segurança**.

Nossos processos, certificados pelas normas ISO 14000 e ISO 9001, oferecem a mais alta **qualidade, modernidade e tecnologia** em todos os produtos.

Garantia A BTV é uma garantia de qualidade.



Série Jade. Segurança, versatilidade e design cuidadoso



Caixas fortes à prova de fogo para guardar documentos importantes



Série Depósito. Caixas fortes para gestão de dinheiro

Sinais personalizados

Sinalização 100% personalizada de acordo com o design do hotel e as suas necessidades.

Desenhamos e fabricamos sinalética distinta e única, **exclusiva para cada estabelecimento hoteleiro**, destinada a todo o tipo de indicações tais como: numeração dos quartos, numeração dos pisos, localização e orientação para os quartos ou outros espaços (recepção, restaurante, ginásio, spa, cafetaria, garagem ...). As possibilidades são infinitas, assim como os elementos de design que podemos incluir em cada sinal: logotipo do hotel, fotografia do edifício, texto, número, etc.

Ter **letreiros personalizados** proporciona um poderoso valor agregado ao hotel e o toque diferenciador que faz a diferença.



Design exclusivo para cada estabelecimento.

Ampla gama de cores e formatos.

Disponível com uma base de metacrilato ou aço inoxidável.

Grande variedade de acabamentos: fosco, brilhante, estampado, texturizado, etc.



perseo
by BTV GROUP

ESPAÑA

Sede e fábrica. Saragoça

Ctra. Nacional II, Km. 333
Polígono Industrial BTV - Alfindén
50171 La Puebla de Alfindén
(Zaragoza) España
Tel. +34 976 108 088 / +34 615 072 531

info@perseo.es
www.perseo.es

MÉXICO

Escritório e armazém.

Cancún

Tel. +52 998 898 3457
info@btvmexico.com
www.btvmexico.com

REPÚBLICA DOMINICANA

Escritório e armazém.

Punta Cana

Tel. +1 809 455 0083
gerencia@btvdominicana.com